

# LÍNEA CSW MANDO Y SEÑALIZACIÓN

Variedad y funcionalidad  
para mando e señalización





CCM 01

CCM 02

CCM 02

CCM 03

WARNING

# Línea CSW

## Mando y Señalización

### Sumário

Introducción	04
Panorama General	12
<b>Forma de Suministro: Cabeza</b>	
Botones Pulsadores - No Iluminados	14
Botones de Emergencia y con Traba - No Iluminados	20
Botones Pulsadores - Iluminados	23
Señaleros Modulares	26
Selectores de 2 Posiciones - No Iluminados	27
Selectores de 3 Posiciones - No Iluminados	28
Selectores - Iluminados	29
Accesorios - Montaje en Portabloques	30
Estaciones de Mando	35
Montaje en Estaciones de Mando - Accesorios	36
Accesorios Comunes (Montaje em Portabloques o Estaciones de Mando)	37
Conjuntos Suministrados	40
Codificación	42
Datos Técnicos	44
Configuraciones de Montaje	46
Instalación y Montaje	47
Dimensiones	49



## Variedad y funcionalidad para **mando e señalización**



La línea de Mando y Señalización fue **cuidadosamente desarrollada** para atender las necesidades de **mando eléctrico y señalización** en las más variadas aplicaciones industriales.

Todos los ítems de la línea fueron proyectados y poseen desempeño **en conformidad** con las **normas IEC 60947-5-1 y UL 508**, permitiendo su **aplicación en máquinas y tableros eléctricos**, destinados a los **más exigentes mercados del mundo**.





## Mando y Señalización - Línea CSW (Ø22 mm) - IP66

### Diseño y Construcción

Para asegurar un elevado estándar de calidad y proporcionar desempeño confiable en los circuitos de mando y señalización industrial, los productos de la línea CSW son fabricados con materias primas de alta calidad. Su diseño anatómico permite fácil comprensión y utilización por parte del operador. La línea CSW se caracteriza también por su robustez, confiabilidad y excelente relación costo-beneficio. 100% producida en Brasil, la línea CSW es más un producto WEG de clase mundial, disponible para sus clientes en todo el mundo.

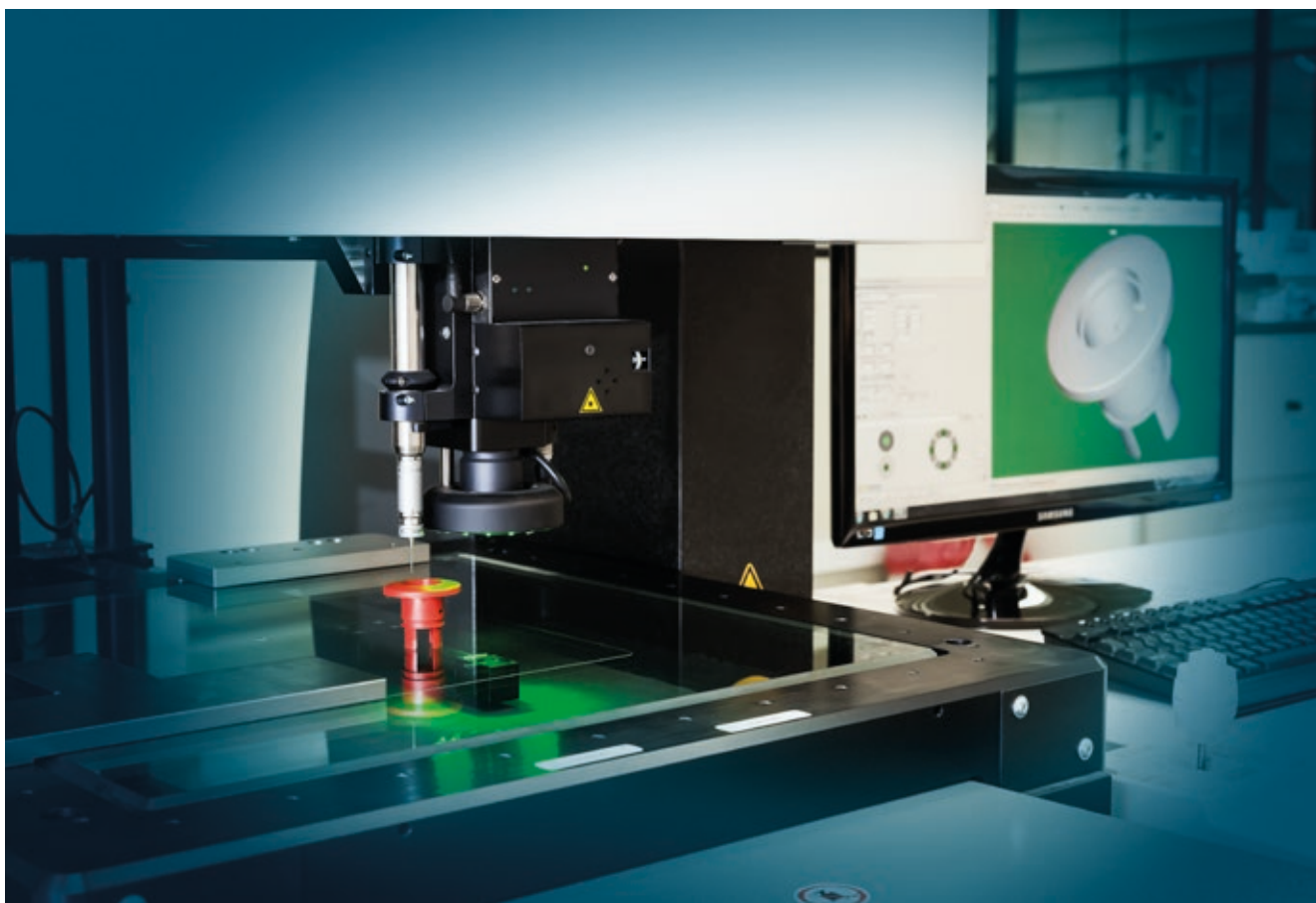

### Seguridad y Confiabilidad

La línea CSW tiene grado de protección IP66 (Type 4X), de acuerdo con la IEC 60529 y Type 4X conforme UL 50, proporcionando desempeño adecuado, incluso en ambientes donde están presentes agentes contaminantes como polvo y humedad. Toda la línea CSW es fabricada con materiales que retardan llamas y con aditivos para protección contra rayos ultravioleta, garantizando seguridad y confiabilidad en aplicaciones en ambientes externos y agresivos.



No propaga  
llama



Protegido contra  
radiación U.V.

**IP66**  
(Type 4X)

Protegido contra  
polvo y chorros  
de agua



### Facilidad de Montaje

Los bloques de contacto y de iluminación de WEG poseen una instalación rápida y fácil, siendo acoplados en las cabezas (botones, selectores y señalizadores) a través de portabloques especiales, sin necesidad de herramienta, bastando un solo clic para su correcto encaje en los portabloques de 3 o 5 posiciones. Los portabloques de enganche rápido son acoplados en las cabezas solamente por un clic, pudiendo ser, también, desacoplados de las cabezas sin necesidad de ninguna herramienta.

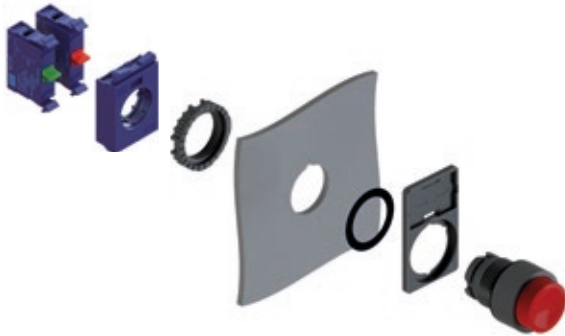

### Bloques de Contactos Autolimpiantes y de Alto Desempeño

Los contactos de la línea CSW son fabricados con aleaciones especiales de plata, asegurando alta confiabilidad y desempeño en los circuitos de mando, con bajos niveles de corriente y tensión (5 mA / 12 V cc). Los bloques de contactos de WEG son autolimpiantes, lo que evita la oxidación interna de los contactos y garantiza mejor conductividad eléctrica al circuito. En cumplimiento a las exigencias de las normas internacionales de seguridad en el trabajo, se destaca que los bloques de contactos NC poseen la función de *Positive Break*, lo que garantiza la apertura del contacto a través de una acción directa, independientemente de cualquier eventualidad que pueda ocurrir, como por ejemplo, la soldadura de los contactos.

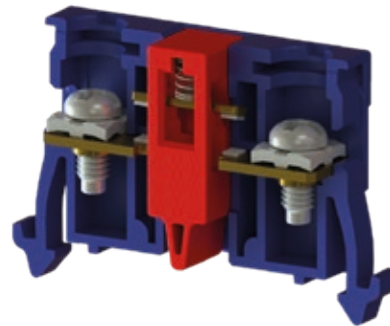

*Positive break*

### Diversidad en las Aplicaciones

WEG cuenta con una línea completa de soluciones, a fin de satisfacer las diferentes aplicaciones y complejidades industriales. El portfolio de mando y señalización engloba diversos tipos de botones: pulsadores, dobles, triples, iluminados (tecnología LED), de emergencia y muchas otras opciones, con una amplia línea de accesorios. Son diversas opciones de función y grabado.



### Sistema de Montaje *Front-Back* y Nuevos Bloques de Contacto

A través de garras de conexión especiales, los bloques de contacto pueden ser montados de forma sobrepuesta entre sí (montaje *front-back*). Esta nueva forma de montaje posibilita mayor flexibilidad en la combinación de contactos y reducción de ítems de stock, ya que elimina la necesidad de utilización de bloques de contactos dobles.

Para el montaje sobrepuesto de bloques de contacto se debe utilizar los portabloques AF3F o AF5F. Los nuevos bloques de contacto que permiten montaje sobrepuesto son fácilmente identificados de los bloques tradicionales por su nuevo formato y por el color azul. Las portabloques AF3F y AF5F son fácilmente identificadas por el color azul.

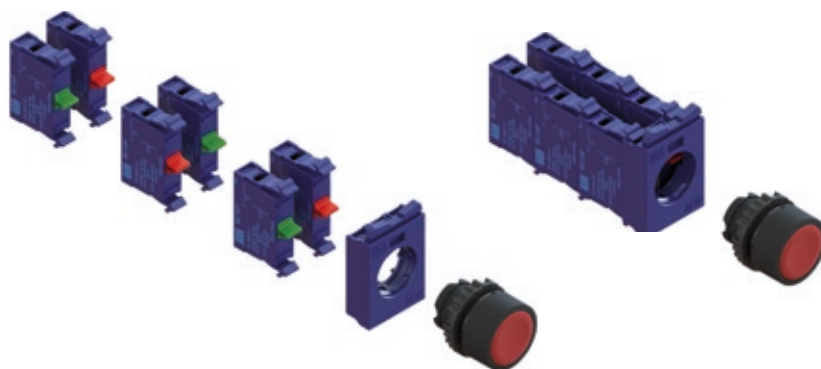



## Mando y Señalización - Línea CSW (Ø22 mm) - IP66

### Cajas Plásticas PBW para Montaje de Estaciones Descentralizadas de Control y de Parada de Emergencia

Con diseño moderno y actualizado, las cajas PBW son compactas y atienden las más variadas y severas aplicaciones industriales. Fabricadas con materias primas de alta calidad, garantizan excelente desempeño en aplicaciones que requieren robustez contra impactos y resistencia a las intemperies. Su utilización con las cabezas de la línea de mando y señalización CSW posibilita realizar diferentes funciones, como: parada de emergencia, señalización, arranques, paradas, entre otras.



#### Principales Características y Beneficios

- Grado de protección IP66/Type 4X: gomas especiales de sellado garantizan la estanqueidad y el grado de protección durante todo el ciclo de vida del producto
- Entradas de prensacables: diversas entradas de tipo knock-out en la base y en las laterales, posibilitan diferentes prensacables con diferentes dimensiones de rosca
- Sistema de identificación exclusivo: integrado a la tapa de la caja, permite la utilización de las plaquetas estándar en la línea CSW
- Tornillos de fijación imperdibles: garantizan seguridad y facilidad de instalación y mantenimiento
- Robustez: fabricadas en policarbonato de alto desempeño con retardantes de llama y protegidas contra rayos UV. Debido a su construcción mecánica ofrece altísima resistencia a ambientes agresivos y a impactos
- Bloques especiales de contactos y de iluminación, montados por la base, permiten facilidad de montaje e instalación
- Seguridad contra descargas eléctricas: fabricadas con materiales que permiten el total aislamiento de las partes energizadas, garantizando mayor seguridad a los usuarios, sin riesgo de descargas eléctricas



Sistema de tornillo imperdible



Sistema de identificación exclusivo



**IP66** (Type 4X) *Protegido contra **polvo** y **chorros de agua***



*Protegido contra **radiación U.V.***



*Totalmente **aislado***



*Resistente a **impactos***



*No propaga **llama***

## Mando y Señalización - Línea CSW (Ø22 mm) - IP66

### Monitoreo de Botones de Emergencia

- Los botones de emergencia son uno de los dispositivos más comunes e importantes para accionar paradas de emergencia y señalar situaciones peligrosas en tableros de máquinas y equipos. No obstante, si el dispositivo no está montado adecuadamente, su función se verá comprometida y podrá poner a los usuarios en riesgo.
- Para garantizar mayor seguridad en tales aplicaciones fue desarrollado el bloque de monitoreo BCM01F-CSW. Su instalación con los botones de emergencia de la línea BESG/P/Y aseguran que el montaje esté correcto y permiten mayor confiabilidad en sistemas de paradas de emergencia. Cuando es encajado en la posición correcta, el botón de parada de emergencia WEG impide el accionamiento o el apagado accidental.
- Desarrollado de acuerdo con las normas internacionales IEC 60947-5-5 y UL 508.

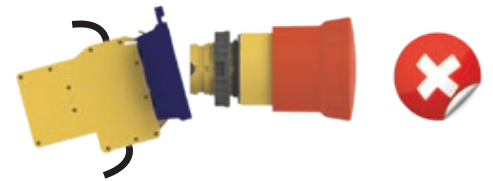

Portabloques **NO** montada correctamente en el botón.

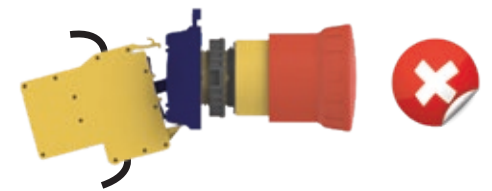

Bloque **NO** montado correctamente en los portabloques.

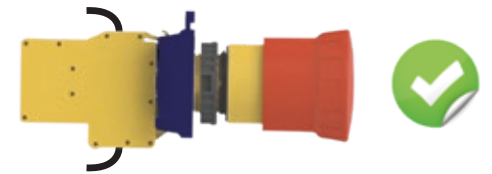

Montaje correcto.



### Diagrama Eléctrico

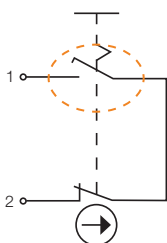

El contacto NA se cierra solamente cuando el montaje mecánico está correcto. Cuando el botón retirado de su posición, el contacto NA se abre e interrumpe el circuito eléctrico.

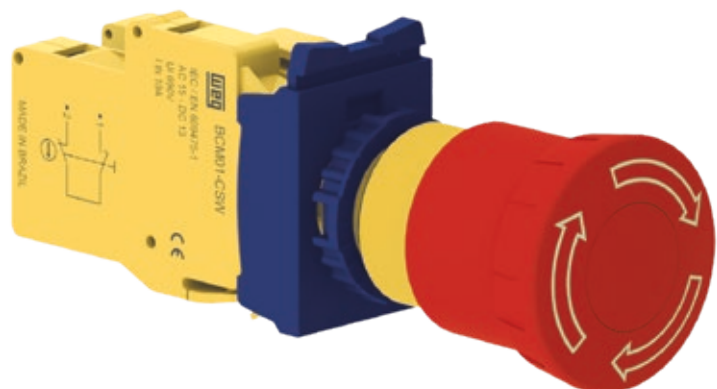

## Mando y Señalización - Línea CSW (Ø22 mm) - IP66

### Monitoreo de Botones de Emergencia

Los botones de emergencia BESGM, BESPM y BESYM permiten el monitoreo del montaje mecánico con el uso de bloques de contactos simples en los montajes por portabloques o en cajas plásticas PBW. A través de la cinta de unión de bloques de contacto CBCSW, posibilitan transformar todos los ítems en un único conjunto, garantizando mayor seguridad y disminuyendo la posibilidad de fallas de operación. El sistema de monitoreo de botones de emergencia montados en cajas plásticas con bloques de contactos montados por la base, garantizando soluciones más compactas y eficientes para su aplicación.

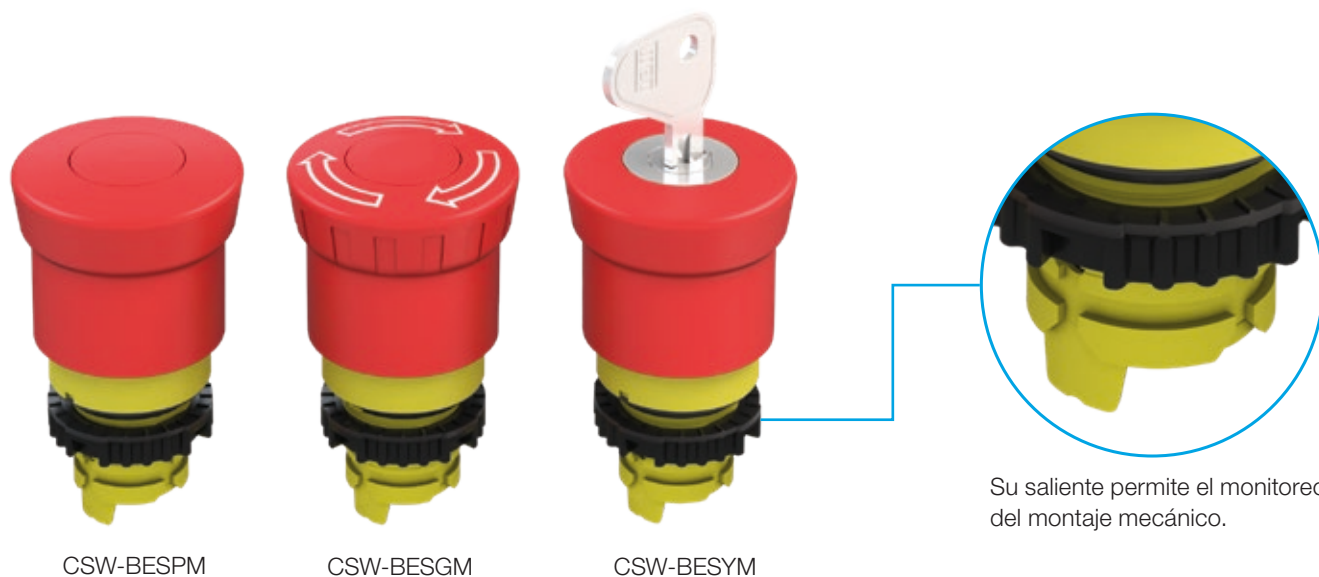

### Montaje del Sistema de Monitoreo en Portabloques con Sistema Front-Back

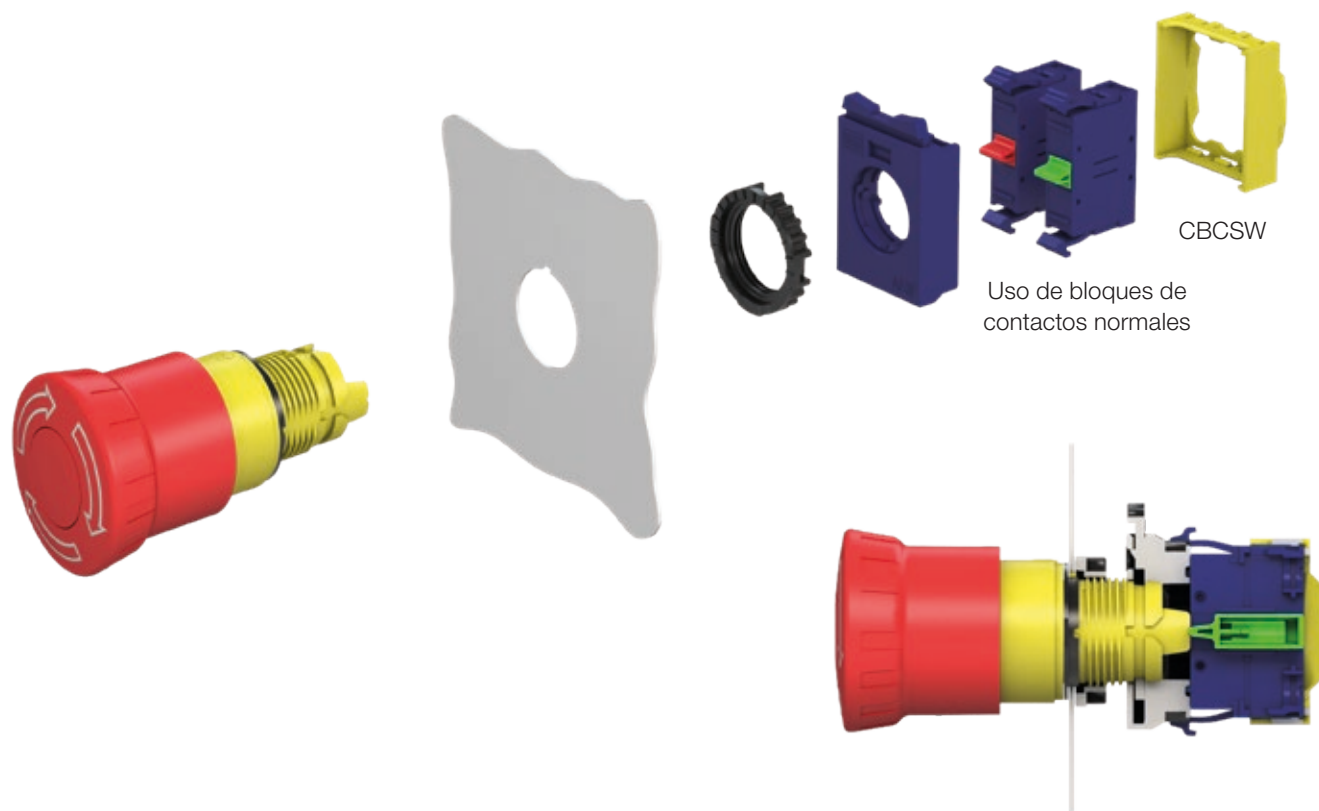



## Mando y Señalización - Línea CSW (Ø22 mm) - IP66

### Montaje del Sistema de Monitoreo en Cajas PBW



### Diagrama Eléctrico

El contacto NA se cierra cuando el montaje mecánico está correcto

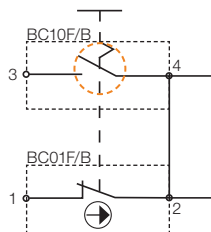

### Montaje

Monitoreado



No monitoreado

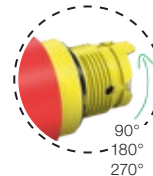

De acuerdo con la forma de instalación del botón de emergencia, permite la elección del monitoreo del montaje mecánico

### Bloques de Iluminación de Alto Desempeño

Los LEDs de alto brillo garantizan elevada luminosidad y eficiencia (lumens/Watt), con baja disipación térmica y consumo de energía. Su construcción integrada proporciona alta resistencia mecánica a vibraciones y una operación libre de mantenimiento. Su vida útil es muchas veces superior a la de la iluminación por lámparas incandescentes convencionales tipo Ba9s.



### Certificaciones

- Los productos de la línea de CSW poseen diversas certificaciones para los más variados mercados y aplicaciones.

## Panorama General de Mando y Señalización - Línea CSW (Ø22 mm) - IP66

N°	Descripción
1	Botón pulsador doble (BD)
2	Protección del botón doble (APBD)
3	Botón pulsador rasante iluminado BFI
4	Botón pulsador rasante
5	Protección para botón pulsador rasante
6	Selector perilla corta CK
7	Selector perilla larga
8	Selector iluminado
9	Selector con llave
10	Lámpara piloto
11	Botón pulsador hongo
12	Botón pulsador para parada de emergencia (girar para soltar)
13	Botón pulsador para parada de emergencia (con llave)
14	Portaetiqueta indicadora
15	Etiqueta indicadora
16	Bloque de contacto doble para montaje en portabloques
17	Bloque de iluminación con led
18	Bloque de contacto simple para montaje en portabloques
19	Bloque de contacto simple (NC retrasado) para montaje en portabloques
20	Bloque de retención
21	Bloque de contacto simple (NA adelantado) para montaje en portabloques
22	Portabloques de 3 posiciones AF3F
23	Portabloques de 5 posiciones AF5F
24	Pulsador saliente iluminado
25	Botón pulsador hongo iluminado
26	Botón pulsador guarda alta
27	Protección para botón pulsador
28	Portaetiqueta indicadora para botón pulsador doble
29	Anillo de sellado
30	Guarnición para el botón de emergencia
31	Botón de emergencia girar para soltar (BESG)
32	Botón de emergencia jalar para soltar (BESP)
33	Botón de emergencia con llave (BESY)
34	Bloque de contacto con auto-monitoreo
35	Botón pulsador doble IP66
36	Botón pulsador reset con eje

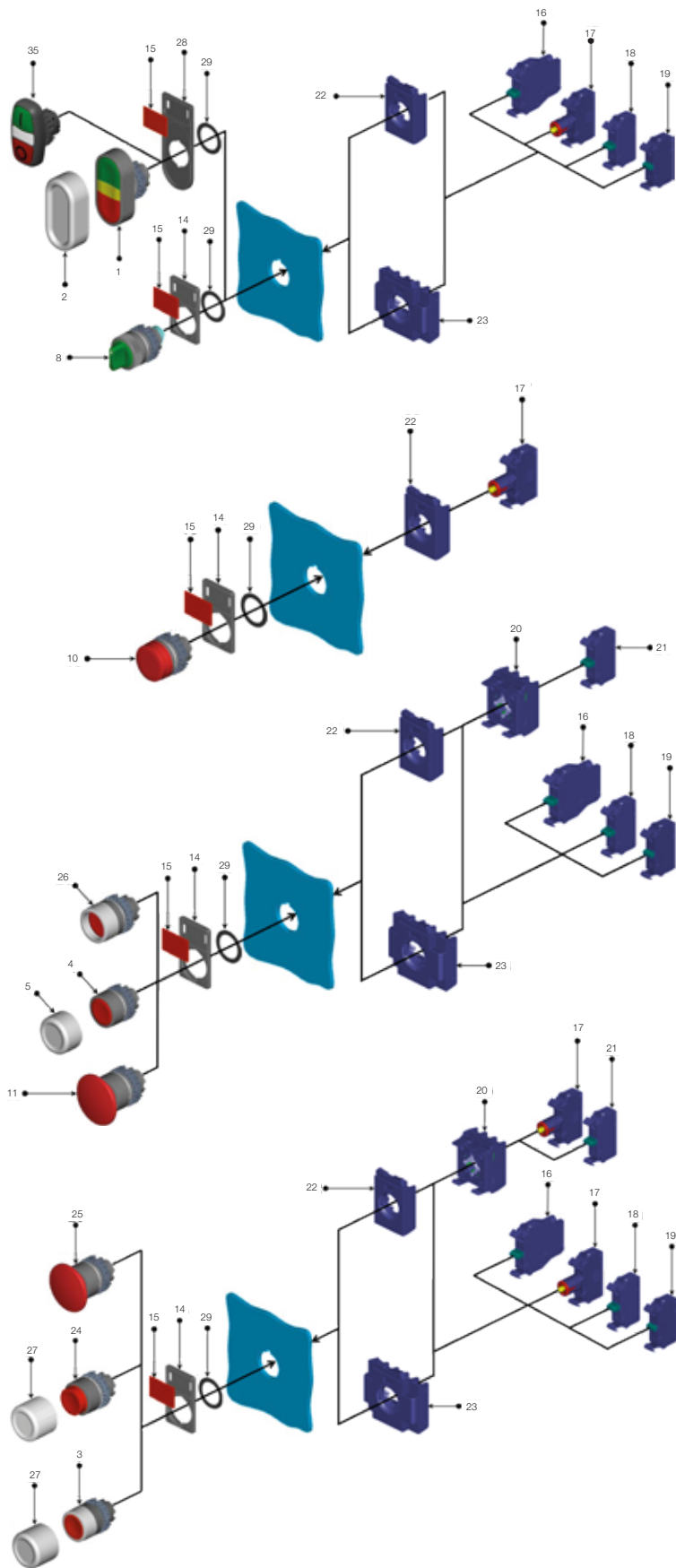

# Panorama General de Mando y Señalización - Línea CSW (Ø22 mm) - IP66

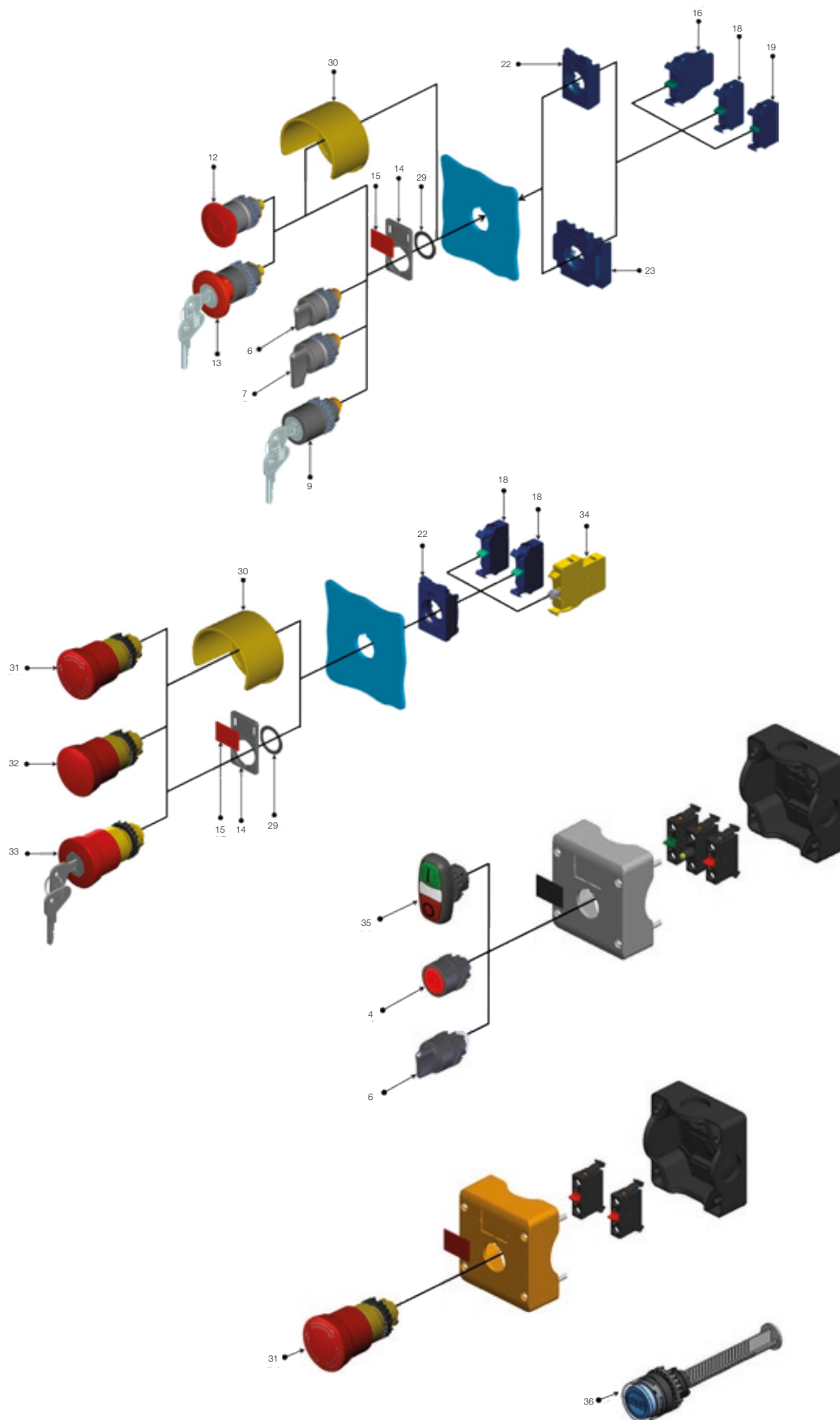





## Botones Pulsadores - No Iluminados - Ø22 mm - IP66





### Rasante

Foto ilustrativa	Color		Referencia	Codigo	Peso (kg)
		Blanco	CSW-BF0 WH	12880559	0,021
		Rojo	CSW-BF1 WH	12881927	
		Verde	CSW-BF2 WH	12882149	
		Amarillo	CSW-BF3 WH	12882150	
		Azul	CSW-BF4 WH	12882151	
		Negro	CSW-BF5 WH	12882152	





### Guarda Alta

Foto ilustrativa	Color		Referencia	Codigo	Peso (kg)
		Blanco	CSW-BGA0 WH	12882154	0,022
		Rojo	CSW-BGA1 WH	12882155	
		Verde	CSW-BGA2 WH	12882156	
		Amarillo	CSW-BGA3 WH	12882157	
		Azul	CSW-BGA4 WH	12882158	
		Negro	CSW-BGA5 WH	12882159	

### Saliente<sup>1)</sup>

Foto ilustrativa	Color		Referencia	Codigo	Peso (kg)
		Blanco	CSW-BS0 WH	12882167	0,021
		Rojo	CSW-BS1 WH	12882208	
		Verde	CSW-BS2 WH	12882210	
		Amarillo	CSW-BS3 WH	12882211	
		Azul	CSW-BS4 WH	12882212	
		Negro	CSW-BS5 WH	12882213	

### Hongo - Diámetro Externo: Ø40 mm<sup>1)</sup>

Foto ilustrativa	Color		Referencia	Codigo	Peso (kg)
		Blanco	CSW-BC0 WH	12882160	0,024
		Rojo	CSW-BC1 WH	12882161	
		Verde	CSW-BC2 WH	12882162	
		Amarillo	CSW-BC3 WH	12882163	
		Azul	CSW-BC4 WH	12882164	
		Negro	CSW-BC5 WH	12882166	

### Cómo efectuar un pedido<sup>2)</sup>

- Cabeza
- + Portabloques
- + Bloque de contacto

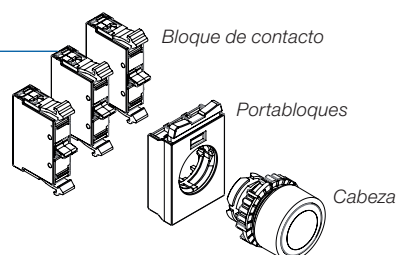

















Notas: 1) No permite la utilización de bloques de contactos en la posición central de los portabloques;

2) Consultar, en la página 46, las configuraciones máximas recomendadas de bloques de contactos para cada cabeza.

## Botones Pulsadores - No Iluminados - Ø22 mm - IP66

### Pulsador Rasante Doble<sup>1)</sup>

Foto ilustrativa	Cabeza	Color	Grabación	Referencia	Codigo	Peso (kg)
	Rasante		Verde	I	CSW2-BDF21IO WH	12724261
	Rasante		Rojo	0		
	Rasante		Verde	START	CSW2-BDF21SS WH	12905152
	Rasante		Rojo	STOP		
	Rasante		Verde	Sin grabación	CSW2-BDF21 WH	12905153
	Rasante		Rojo	Sin grabación		
	Rasante		Blanco	I	CSW2-BDF05IO WH	12905154
	Rasante		Negro	0		
	Rasante		Blanco	START	CSW2-BDF05SS WH	12905156
	Rasante		Negro	STOP		
	Rasante		Blanco	Sin grabación	CSW2-BDF05 WH	12905157
	Rasante		Negro	Sin grabación		
	Rasante		Negro	+	CSW2-BDF55PN WH	12905179
	Rasante		Negro	-		
	Rasante		Negro	↑	CSW2-BDF55FR WH	12905181
	Rasante		Negro	↓		

### Pulsador Saliente Doble<sup>1)</sup>

Foto ilustrativa	Cabeza	Color	Grabación	Referencia	Codigo	Peso (kg)
	Rasante		Verde	I	CSW2-BDS21IO WH	12724178
	Saliente		Rojo	0		
	Rasante		Verde	START	CSW2-BDS21SS WH	12905187
	Saliente		Rojo	STOP		
	Rasante		Verde	Sin grabado	CSW2-BDS21 WH	12905208
	Saliente		Rojo	Sin grabado		
	Rasante		Blanco	I	CSW2-BDS05IO WH	12905209
	Saliente		Negro	0		
	Rasante		Blanco	START	CSW2-BDS05SS WH	12905210
	Saliente		Negro	STOP		
	Rasante		Blanco	Sin grabado	CSW2-BDS05 WH	12905211
	Saliente		Negro	Sin grabado		

### Cómo efectuar un pedido<sup>2)</sup>

- Cabeza
- + Portabloques
- + Bloque de contacto

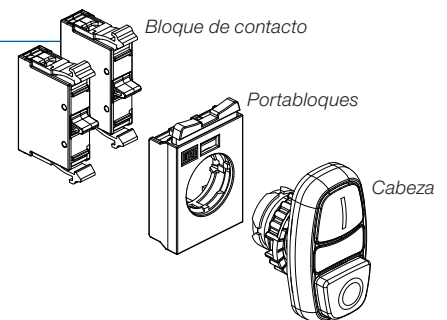

Notas: 1) No permite la utilización de bloques de contactos en la posición central de los portabloques;

2) Consultar, en la página 46, las configuraciones máximas recomendadas de bloques de contactos para cada cabeza.

## Botones Pulsadores - No Iluminados - Ø22 mm - IP66

### Pulsador Rasante Doble con Aspecto Metalizado<sup>1)</sup>

Foto ilustrativa	Cabeza	Color	Grabación	Referencia	Codigo	Peso (kg)
	Rasante		Verde	I	CSW2-BDFC21I0 WH	13184929
	Rasante		Rojo	O		
	Rasante		Verde	START	CSW2-BDFC21SS WH	13184932
	Rasante		Rojo	STOP		
	Rasante		Verde	Sin grabado	CSW2-BDFC21 WH	13184933
	Rasante		Rojo	Sin grabado		
	Rasante		Blanco	I	CSW2-BDFC05I0 WH	13184934
	Rasante		Negro	O		
	Rasante		Blanco	START	CSW2-BDFC05SS WH	13184936
	Rasante		Negro	STOP		
	Rasante		Blanco	Sin grabado	CSW2-BDFC05 WH	13184937
	Rasante		Negro	Sin grabado		
	Rasante		Negro	+	CSW2-BDFC55PN WH	13184988
	Rasante		Negro	-		
	Rasante		Negro	↑	CSW2-BDFC55FR WH	13184989
	Rasante		Negro	↓		

### Pulsador Saliente Doble con Aspecto Metalizado<sup>1)</sup>

Foto ilustrativa	Cabeza	Color	Grabación	Referencia	Codigo	Peso (kg)
	Rasante		Verde	I	CSW2-BDSC21 WH	13184993
	Saliente		Rojo	O		
	Rasante		Verde	START	CSW2-BDSC21I0 WH	13184990
	Saliente		Rojo	STOP		
	Rasante		Verde	Sin grabado	CSW2-BDSC21 WH	13184993
	Saliente		Rojo	Sin grabado		
	Rasante		Blanco	I	CSW2-BDSC05I0 WH	13184994
	Saliente		Negro	O		
	Rasante		Blanco	START	CSW2-BDSC05SS WH	13184995
	Saliente		Negro	STOP		
	Rasante		Blanco	Sin grabado	CSW2-BDSC05 WH	13184996
	Saliente		Negro	Sin grabado		

### Cómo efectuar un pedido<sup>2)</sup>

- Cabeza
- + Portabloques
- + Bloque de contacto

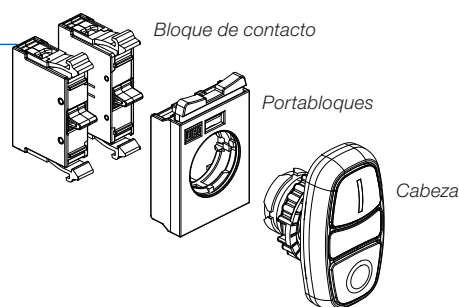















Notas: 1) No permite la utilización de bloques de contacto en la posición central de los portabloques;

2) Consultar, en la página 46, las configuraciones máximas recomendadas de bloques de contactos para cada cabeza.

## Botones Pulsadores - No Iluminados - Ø22 mm - IP66

### Pulsador Triple<sup>1)</sup>

Foto ilustrativa	Cabeza	Color	Grabación	Referencia	Codigo	Peso (kg)
	Rasante		Verde	I	CSW2-BTF212IIS WH	13120276
	Saliente		Rojo	STOP		
	Rasante		Verde	→	CSW2-BTF212RLS WH	13120358
	Saliente		Rojo	STOP		
	Rasante		Verde	←	CSW2-BTF212FRS WH	13120359
	Saliente		Rojo	STOP		
	Rasante		Verde	↑	CSW2-BTF515FRS WH	13120360
	Saliente		Rojo	STOP		
	Rasante		Negro	↓	CSW2-BTF015FRS WH	13120362
	Saliente		Rojo	STOP		
	Rasante		Blanco	↑	CSW2-BTF015RLS WH	13120365
	Saliente		Rojo	STOP		
	Rasante		Negro	←	CSW2-BTF212PNS WH	13120366
	Saliente		Verde	+		
	Rasante		Verde	-	CSW2-BTF515PNS WH	13120367
	Saliente		Rojo	STOP		
	Rasante		Negro	+	CSW2-BTF241IORM WH	13120411
	Saliente		Rojo	0		
	Rasante		Verde	I	CSW2-BTF241IOR WH	13120530
	Saliente		Azul	REARME		
	Rasante		Rojo	0	CSW2-BTF045IOR WH	13120531
	Saliente		Blanco	I		
	Rasante		Negro	0	CSW2-BTF045SSR WH	13120532
	Saliente		Azul	RESET		
	Rasante		Blanco	START		
	Saliente		Azul	RESET		
	Rasante		Negro	STOP		

### Pulsador Triple Saliente<sup>1)</sup>

Foto ilustrativa	Cabeza	Color	Grabación	Referencia	Codigo	Peso (kg)
	Rasante		Blanco	↑	CSW2-BTF015FRP WH	13127322
	Saliente		Rojo	PARO		
	Rasante		Negro	↓	CSW2-BTF212RLP WH	13127319
	Saliente		Verde	→		
	Rasante		Verde	←	CSW2-BTF015RLP WH	13127323
	Saliente		Rojo	PARO		
	Rasante		Blanco	→		
	Saliente		Rojo	PARO		
	Rasante		Negro	←		

### Cómo efectuar un pedido<sup>2)</sup>

- Cabeza
- + Portabloques
- + Bloque de contacto

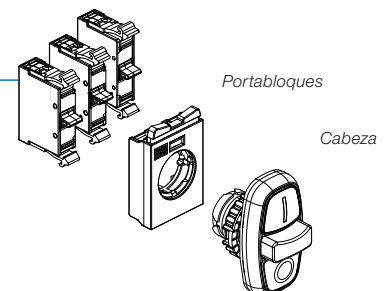

Notas: 1) Otros colores y funciones bajo consulta;

2) Consultar, en la página 46, las configuraciones máximas recomendadas de bloques de contactos para cada cabeza.



## Botones Pulsadores - No Iluminados - Ø22 mm - IP66

### Triple Rasante con Aspecto Metalizado<sup>1)</sup>

Foto ilustrativa	Cabeza	Color	Grabación	Referencia	Codigo	Peso (kg)
	Rasante		Verde	I	CSW2-BTFC212IIS WH	13185098
	Saliente		Rojo	STOP		
	Rasante	Verde	II			
	Rasante	Verde	→			
	Saliente		Rojo	STOP	CSW2-BTFC212RLS WH	13185099
	Rasante		Verde	←		
	Rasante		Verde	↑	CSW2-BTFC212FRS WH	13185100
	Saliente		Rojo	STOP		
	Rasante		Verde	↓	CSW2-BTFC515FRS WH	13185102
	Rasante		Negro	↑		
	Saliente	Rojo	STOP			
	Rasante	Negro	↓			
	Rasante		Negro	↑	CSW2-BTFC515FRD WH	13185105
	Saliente		Rojo	DESLIGA		
	Rasante		Negro	↓	CSW2-BTFC015FRS WH	13185107
	Rasante		Blanco	↑		
	Saliente	Rojo	STOP			
	Rasante	Negro	↓			
	Rasante		Blanco	→	CSW2-BTFC015RLS WH	13185158
	Saliente		Rojo	STOP		
	Rasante		Negro	←	CSW2-BTFC212PNS WH	13185160
	Rasante		Verde	+		
	Saliente	Rojo	STOP			
	Rasante	Verde	-			
	Rasante		Negro	+	CSW2-BTFC515PNS WH	13185162
	Saliente		Rojo	STOP		
	Rasante		Negro	-	CSW2-BTFC515PND WH	13185163
	Rasante		Negro	+		
	Saliente	Rojo	DESLIGA			
	Rasante	Negro	-			
	Rasante		Verde	I	CSW2-BTFC24110RM WH	13185164
	Saliente		Azul	REARME		
	Rasante		Rojo	O	CSW2-BTFC24110R WH	13185165
	Rasante		Verde	I		
	Saliente	Azul	RESET			
	Rasante	Rojo	O			
	Rasante		Blanco	I	CSW2-BTFC045IOR WH	13185167
	Saliente		Azul	RESET		
	Rasante		Negro	O	CSW2-BTFC045SSR WH	13185239
	Rasante		Blanco	START		
	Saliente	Azul	RESET			
	Rasante	Negro	STOP			
	Rasante		Verde	LIGA	CSW2-BTFC241LDRM WH	13185241
	Saliente		Azul	REARME		
	Rasante		Rojo	DESLIGA	CSW2-BTFC241LDR WH	13185242
	Rasante		Verde	LIGA		
	Saliente	Azul	RESET			
	Rasante	Rojo	DESLIGA			

0,034

### Cómo efectuar un pedido<sup>2)</sup>

- Cabeza
- + Portabloques
- + Bloque de contacto

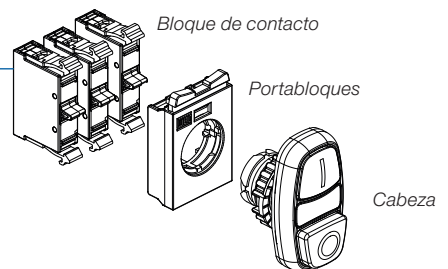

Notas: 1) Otros colores y funciones bajo consulta;

2) Consultar, en la página 46, las configuraciones máximas recomendadas de bloques de contactos para cada cabeza.

## Botones Pulsadores - No Iluminados - Ø22 mm - IP66

### Pulsador Triple Saliente<sup>1)</sup>

Foto ilustrativa	Cabeza	Color	Grabación	Referencia	Codigo	Peso (kg)
	Rasante		Verde	I	CSW2-BTS24110R WH	13120537
	Saliente		Azul	RESET		
	Saliente		Rojo	0		
	Rasante		Verde	MARCHA	CSW2-BTS241MPR WH	13127349
	Saliente		Azul	RESET		
	Saliente		Rojo	PARO		

### Triple Saliente con Aspecto Metalizado<sup>1)</sup>

Foto ilustrativa	Cabeza	Color	Grabación	Referencia	Codigo	Peso (kg)
	Rasante		Verde	I	CSW2-BTSC24110RM WH	13185244
	Saliente		Azul	RESET		
	Saliente		Rojo	0		
	Rasante		Verde	I	CSW2-BTSC24110R WH	13185245
	Saliente		Azul	RESET		
	Saliente		Rojo	0		

### Cómo efectuar un pedido<sup>2)</sup>

- Cabeza
- + Portabloque
- + Bloque de contacto

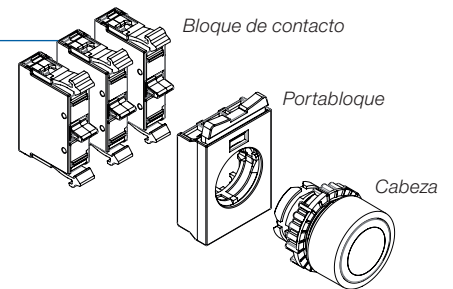





Notas: 1) Otros colores y funciones bajo consulta;

2) Consultar, en la página 46, las configuraciones máximas recomendadas de bloques de contactos para cada cabeza.

## Botones con Traba - No Iluminados - Ø22 mm - IP66

### Emergencia - ISO 13850 (EN 418) e IEC 60947-5-5 - Diámetro Externo: Ø42 mm

Foto ilustrativa	Descripción	Señalización	Color		Referencia	Código	Peso (kg)
	Jala para soltar	-		Rojo	CSW-BESP WH	12882459	0,049
	Gira para soltar	-		Rojo	CSW-BESG WH	12882447	
	Con llave <sup>1)</sup>	-		Rojo	CSW-BESY WH	12882461	0,114
	Jala para soltar	Lateral		Rojo	CSW-BESPS WH	12882463	0,049
	Gira para soltar	Lateral		Rojo	CSW-BESGS WH	12882462	
	Con llave <sup>1)</sup>	Lateral		Rojo	CSW-BESYS WH	12882464	0,114

### Cómo efectuar un pedido<sup>2)</sup>

- Cabeza
- + Portabloques
- + Bloque de contacto

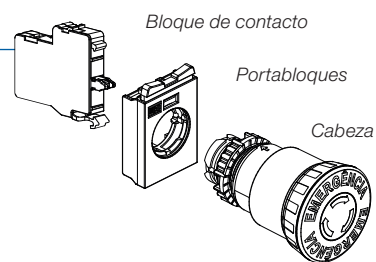

Notas: 1) Llaves con diferentes secretos solamente bajo consulta;

2) Consultar, en la página 46, las configuraciones máximas recomendadas de bloques de contactos para cada cabeza.



## Botones con Traba - No Iluminados - Ø22 mm - IP66

### Emergencia con Monitoreo - ISO 13850 (EN 418) e IEC 60947-5-5 - Diámetro Externo: Ø42 mm

Foto ilustrativa	Descripción	Señalización	Color		Referencia	Código	Peso (kg)
	Tira para soltar	-		Rojo	CSW-BESPM WH	13268409	0,049
	Gira para soltar	-		Rojo	CSW-BESGM WH	13268381	
	Con llave <sup>1)</sup>	-		Rojo	CSW-BESYM WH	13274097	0,114
	Tira para soltar	Lateral		Rojo	CSW-BESPSM WH	13277427	0,049
	Gira para soltar	Lateral		Rojo	CSW-BESGSM WH	13277423	
	Con llave <sup>1)</sup>	Lateral		Rojo	CSW-BESYSM WH	13277425	0,114

#### Cómo efectuar un pedido<sup>2)</sup>

- Cabeza
- + Portabloques
- + Bloque de contacto

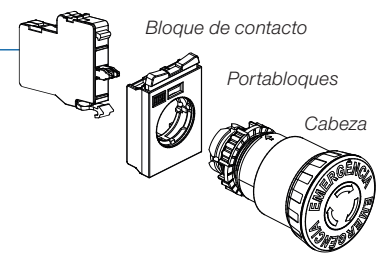

Notas: 1) Llaves con diferentes secretos solamente bajo consulta;

2) Consultar, en la página 46, las configuraciones máximas recomendadas de bloques de contactos para cada cabeza.

## Botones con Traba - No Iluminados - Ø22 mm - IP66

### Hongo Gira para Soltar - Diámetro Externo: Ø40 mm<sup>1)</sup>

Foto ilustrativa	Color	Referencia	Codigo	Peso (kg)
	○	Blanco	CSW-BCT0 WH	12882214
	●	Rojo	CSW-BCT1 WH	12882215
	●	Verde	CSW-BCT2 WH	12882216
	●	Amarillo	CSW-BCT3 WH	12882217
	●	Azul	CSW-BCT4 WH	12882249
	●	Negro	CSW-BCT5 WH	12882250
				0,027

### Hongo con Llave - Diámetro Externo: Ø40 mm<sup>1)</sup>

Foto ilustrativa	Color	Referencia	Codigo	Peso (kg)
	○	Blanco	CSW-BCY0 WH	12882251
	●	Rojo	CSW-BCY1 WH	12882252
	●	Verde	CSW-BCY2 WH	12882253
	●	Amarillo	CSW-BCY3 WH	12882255
	●	Azul	CSW-BCY4 WH	12882256
	●	Negro	CSW-BCY5 WH	12882257
				0,090

### Cómo efectuar un pedido<sup>2)</sup>

- Cabeza
- + Portabloques
- + Bloque de contacto

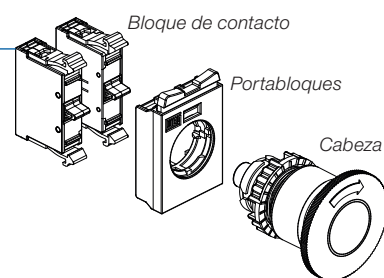

Notas: 1) No permite la utilización de bloques de contactos en la posición central de los portabloques;

2) Consultar, en la página 46, las configuraciones máximas recomendadas de bloques de contactos para cada cabeza.

## Botones Pulsadores - Iluminados - Ø22 mm - IP66

### Rasante<sup>1)2)</sup>

Foto ilustrativa	Color	Referencia	Codigo	Peso (kg)
		Blanco	CSW-BF10 WH	0,021
		Rojo	CSW-BF11 WH	
		Verde	CSW-BF12 WH	
		Amarillo	CSW-BF13 WH	
		Azul	CSW-BF14 WH	
		Naranja	CSW-BF16 WH <sup>4)</sup>	

### Saliente<sup>1)2)</sup>

Foto ilustrativa	Color	Referencia	Codigo	Peso (kg)
		Blanco	CSW-BS10 WH	0,021
		Rojo	CSW-BS11 WH	
		Verde	CSW-BS12 WH	
		Amarillo	CSW-BS13 WH	
		Azul	CSW-BS14 WH	
		Naranja	CSW-BS16 WH <sup>4)</sup>	

### Hongo - Diámetro Externo: Ø40 mm<sup>1)2)</sup>

Foto ilustrativa	Color	Referencia	Codigo	Peso (kg)
		Blanco	CSW-BC10 WH	0,026
		Rojo	CSW-BC11 WH	
		Verde	CSW-BC12 WH	
		Amarillo	CSW-BC13 WH	
		Azul	CSW-BC14 WH	
		Naranja	CSW-BC16 WH <sup>4)</sup>	

### Cómo efectuar un pedido<sup>3)</sup>

- Cabeza
- + Portabloques
- + Bloque de contacto
- + Bloque de iluminación

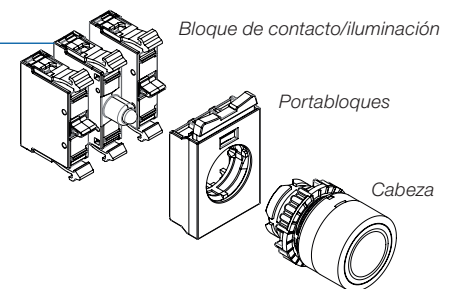

Notas: 1) No permite la utilización de bloques de contactos en la posición central de los portabloques;

2) Permite la utilización de bloque de contacto de iluminación en la posición central de los portabloques;



















3) Consultar, en la página 46, las configuraciones máximas recomendadas de bloques de contactos/iluminación para cada cabeza;

4) Para mejor iluminación utilizar bloques de LED en el color amarillo.

















## Botones Pulsadores - Iluminados - Ø22 mm - IP66

### Doble<sup>1)2)</sup>

Foto ilustrativa	Cabeza	Color	Grabación	Referencia	Codigo	Peso (kg)
	Rasante		Verde	I	CSW2-BDFI2110 WH	12756258
	Rasante		Rojo	O		
	Rasante		Verde	LIGA	CSW2-BDFI211D WH	12914943
	Rasante		Rojo	DESLIGA		
	Rasante		Verde	START	CSW2-BDFI21SS WH	12904803
	Rasante		Rojo	STOP		
	Rasante		Verde	Sin grabado	CSW2-BDFI21 WH	12904818
	Rasante		Rojo	Sin grabado		
	Rasante		Blanco	I	CSW2-BDFI0510 WH	12904819
	Rasante		Negro	O		
	Rasante		Blanco	START	CSW2-BDFI05SS WH	12904822
	Rasante		Negro	STOP		
	Rasante		Blanco	Sin grabado	CSW2-BDFI05 WH	12904824
	Rasante		Negro	Sin grabado		
	Rasante		Negro	+	CSW2-BDFI55PN WH	12904825
	Rasante		Negro	-		
	Rasante		Negro	↑	CSW2-BDFI55FR WH	12904827
	Rasante		Negro	↓		

### Doble Saliente<sup>1)2)</sup>

Foto ilustrativa	Cabeza	Color	Grabación	Referencia	Codigo	Peso (kg)
	Rasante		Verde	I	CSW2-BDSI2110 WH	12904828
	Saliente		Rojo	O		
	Rasante		Verde	LIGA	CSW2-BDSI211D WH	12914946
	Saliente		Rojo	DESLIGA		
	Rasante		Verde	START	CSW2-BDSI21SS WH	12904831
	Saliente		Rojo	STOP		
	Rasante		Verde	Sin grabado	CSW2-BDSI21 WH	12904834
	Saliente		Rojo	Sin grabado		
	Rasante		Blanco	I	CSW2-BDSI0510 WH	12904837
	Saliente		Negro	O		
	Rasante		Blanco	START	CSW2-BDSI05SS WH	12904848
	Saliente		Negro	STOP		
	Rasante		Blanco	Sin grabado	CSW2-BDSI05 WH	12904850
	Saliente		Negro	Sin grabado		

### Cómo efectuar un pedido<sup>3)</sup>



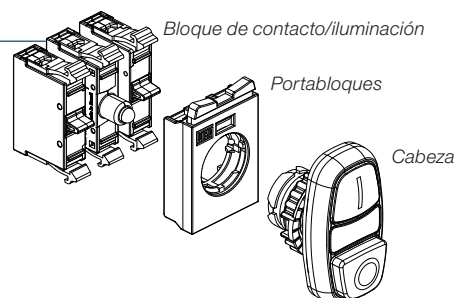







- Cabeza
- + Portabloques
- + Bloque de contacto
- + Bloque de iluminación











Notas: 1) No permite la utilización de bloques de contactos en la posición central de los portabloques;  
 2) Permite la utilización de bloque de contacto de iluminación en la posición central de los portabloques;  
 3) Consultar, en la página 46, las configuraciones máximas recomendadas de bloques de contactos/iluminación para cada cabeza.

## Botones Pulsadores - Iluminados - Ø22 mm - IP66

### Doble Rasante con Aspecto Metalizado<sup>1)2)</sup>

Foto ilustrativa	Cabeza	Color	Grabación	Referencia	Codigo	Peso (kg)
	Rasante		Verde	I	CSW2-BDFIC2110 WH	13185008
	Rasante		Rojo	O		
	Rasante		Verde	LIGA	CSW2-BDFIC21LD WH	13185010
	Rasante		Rojo	DESLIGA		
	Rasante		Verde	START	CSW2-BDFIC21SS WH	13185011
	Rasante		Rojo	STOP		
	Rasante		Verde	Sin grabado	CSW2-BDFIC21 WH	13185012
	Rasante		Rojo	Sin grabado		
	Rasante		Blanco	I	CSW2-BDFIC0510 WH	13185013
	Rasante		Negro	O		
	Rasante		Blanco	START	CSW2-BDFIC05SS WH	13185014
	Rasante		Negro	STOP		
	Rasante		Blanco	Sin grabado	CSW2-BDFIC05 WH	13185015
	Rasante		Negro	Sin grabado		
	Rasante		Negro	+	CSW2-BDFIC55PN WH	13185016
	Rasante		Negro	-		
	Rasante		Negro	↑	CSW2-BDFIC55FR WH	13185017
	Rasante		Negro	↓		

### Doble Saliente con Aspecto Metalizado<sup>1)2)</sup>

Foto ilustrativa	Cabeza	Color	Grabación	Referencia	Codigo	Peso (kg)
	Rasante		Verde	I	CSW2-BDSIC2110 WH	13185059
	Saliente		Rojo	O		
	Rasante		Verde	LIGA	CSW2-BDSIC21LD WH	13185060
	Saliente		Rojo	DESLIGA		
	Rasante		Verde	START	CSW2-BDSIC21SS WH	13185061
	Saliente		Rojo	STOP		
	Rasante		Verde	Sin grabado	CSW2-BDSIC21 WH	13185062
	Saliente		Rojo	Sin grabado		
	Rasante		Blanco	I	CSW2-BDSIC0510 WH	13185063
	Saliente		Negro	O		
	Rasante		Blanco	START	CSW2-BDSIC05SS WH	13185065
	Saliente		Negro	STOP		
	Rasante		Blanco	Sin grabado	CSW2-BDSIC05 WH	13185067
	Saliente		Negro	Sin grabado		

### Cómo efectuar un pedido<sup>3)</sup>

- Cabeza
- + Portabloques
- + Bloque de contacto
- + Bloque de iluminación

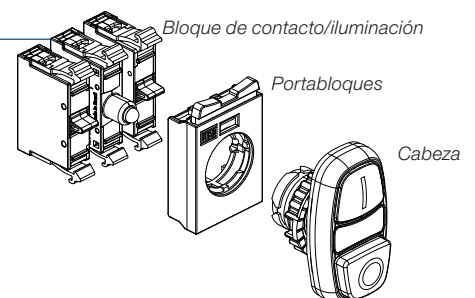

Notas: 1) No permite la utilización de bloques de contactos en la posición central de los portabloques;

2) Permite la utilización de bloque de contacto de iluminación en la posición central de los portabloques;

3) Consultar, en la página 46, las configuraciones máximas recomendadas de bloques de contactos/iluminación para cada cabeza.

## Botones Pulsadores - Iluminados - Ø22 mm - IP52

### Doble Rasante - Grado de Protección IP52<sup>1)2)3)</sup>

Foto ilustrativa	Color	Grabación	Referencia	Codigo	Peso (kg)
		I	CSW-BD WH	12884105	0,030
		O			
		LIGA	CSW-BD21LD WH	12924756	
		DESLIGA			
		START	CSW-BD21SS WH	12884106	
		STOP			
		Sin grabado	CSW-BD21 WH	12884108	
		Sin grabado			
		I	CSW-BD05IO WH	12884109	
		O			
		START	CSW-BD05SS WH	12884110	
		STOP			
		Sin grabado	CSW-BD05 WH	12884112	
		Sin grabado			
	+	CSW-BD55PN WH	12884114		
	-				
	↑	CSW-BD55FR WH	12884115		
	↓				

### Cómo efectuar un pedido<sup>4)</sup>

- Cabeza
- + Portabloques
- + Bloque de contacto
- + Bloque de iluminación

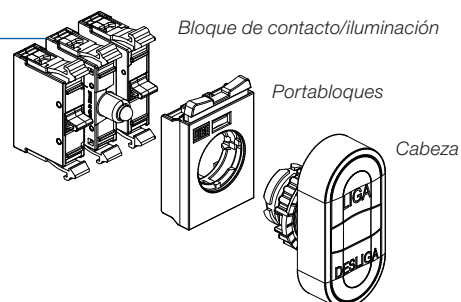

## Señaleros Modulares - Ø22 mm - IP66

### Lámpara Piloto<sup>1)2)</sup>

Foto ilustrativa	Color	Referencia	Codigo	Peso (kg)
		CSW-SD0 WH	12882465	0,016
		CSW-SD1 WH	12882466	
		CSW-SD2 WH	12882467	
		CSW-SD3 WH	12882478	
		CSW-SD4 WH	12882479	
		CSW-SD6 WH <sup>5)</sup>	12882480	

### Cómo efectuar un pedido<sup>4)</sup>



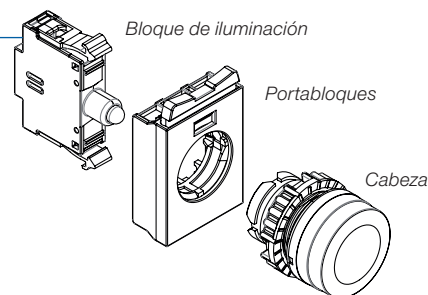

- Cabeza
- + Portabloques
- + Bloque de iluminación







- Notas: 1) Permite iluminación a través de bloque de lámpara o bloque de LED;  
 2) No permite la utilización de bloques de contactos en la posición central de los portabloques;  
 3) Para aumentar el grado de protección, para IP66, utilizar accesorio APBD;  
 4) Consultar, en la página 46, las configuraciones máximas recomendadas de bloques de contactos/iluminación para cada cabeza;  
 5) Para mejor iluminación utilizar bloques de LED en el color amarillo.

## Selectores de 2 Posiciones - No Iluminados - Ø22 mm - IP66

### Perilla Corta<sup>1)</sup>

Foto ilustrativa	Actuación	Diagrama	Ángulo del selector	Color <sup>1)</sup>	Referencia	Codigo	Peso (kg)	
		Fija	1	45°	●	Negro	CSW-CK2F45 WH	0,025
		Retorno	1	45°	●	Negro	CSW-CK2R45 WH	
		Fija	1	90°	●	Negro	CSW-CK2F90 WH	
		Fija	2	90°	●	Negro	CSW-CK2F90W WH	
		Retorno	1	90°	●	Negro	CSW-CK2R90 WH	

### Perilla Larga<sup>1)</sup>

Foto ilustrativa	Actuación	Diagrama	Ángulo del selector	Color <sup>1)</sup>	Referencia	Codigo	Peso (kg)	
		Fija	1	45°	●	Negro	CSW-CA2F45 WH	0,025
		Retorno	1	45°	●	Negro	CSW-CA2R45 WH	
		Fija	1	90°	●	Negro	CSW-CA2F90 WH	
		Fija	2	90°	●	Negro	CSW-CA2F90W WH	
		Retorno	1	90°	●	Negro	CSW-CA2R90 WH	

### Con Llave<sup>2)3)</sup>









Foto ilustrativa	Actuación	Diagrama	Ángulo del selector	Color <sup>1)</sup>	Referencia	Codigo	Peso (kg)	
		Fija	1	45°	●	Negro	CSW-CY2F45 WH	0,087
		Retorno	1	45°	●	Negro	CSW-CY2R45 WH	
		Fija	1	90°	●	Negro	CSW-CY2F90 WH	
		Fija	2	90°	●	Negro	CSW-CY2F90W WH	
		Retorno	1	90°	●	Negro	CSW-CY2R90 WH	

Diagrama 1				Diagrama 2				Portabloques				
Posición del selector	Posición del contacto en los portabloques					Posición del selector	Posición del contacto en los portabloques					
		-	2	3	1		-		-	2	3	1
	4	2	5	1	3	-	2		5	1	3	5P
0	□	□	-	□	□	0	■	■	-	□	□	
I	■	■	-	■	■	I	□	□	-	■	■	

### Legenda

- Contactos en reposo.
- Contactos conmutados.

### Cómo efectuar un pedido<sup>4)</sup>

- Cabeza
- + Portabloques
- + Bloque de contacto

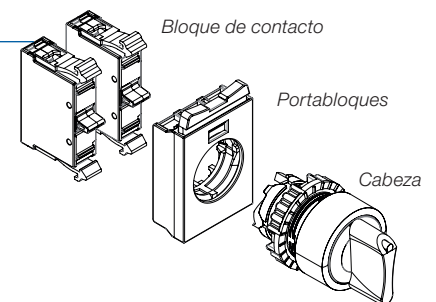

Notas: 1) Selectores disponibles en otros colores, solamente bajo consulta;  
 2) Llaves con diferentes secretos solamente bajo consulta;  
 3) Salida de la llave en cualquier posición. Para salida de la llave en posiciones específicas sustituir CY por: CYD (solamente a la derecha), CYE (solamente a la izquierda) y CYC (solamente por el centro);  
 4) Consultar, en la página 46, las configuraciones máximas recomendadas de bloques de contactos para cada cabeza.



## Selectores de 3 Posiciones - No Iluminados - Ø22 mm - IP66

### Perilla Corta<sup>1)</sup>

Foto ilustrativa	Actuación	Diagrama	Ángulo del selector	Color <sup>1)</sup>		Referencia	Código	Peso (kg)	
		Fija	1	45°	●	Negro	CSW-CK3F45 WH	12882311	0,025
		Retorno	1	45°	●	Negro	CSW-CK3R45 WH	12882312	
		Retorno a la derecha	1	45°	●	Negro	CSW-CK3RD45 WH	12882315	
		Retorno a la izquierda	1	45°	●	Negro	CSW-CK3RE45 WH	12882314	

### Perilla Larga<sup>1)</sup>

Foto ilustrativa	Actuación	Diagrama	Ángulo del selector	Color <sup>1)</sup>		Referencia	Código	Peso (kg)	
		Fija	1	45°	●	Negro	CSW-CA3F45 WH	12882340	0,025
		Retorno	1	45°	●	Negro	CSW-CA3R45 WH	12882341	
		Retorno a la derecha	1	45°	●	Negro	CSW-CA3RD45 WH	12882343	
		Retorno a la izquierda	1	45°	●	Negro	CSW-CA3RE45 WH	12882342	

### Con Llave<sup>2)3)</sup>

Foto ilustrativa	Actuación	Diagrama	Ángulo del selector	Color <sup>1)</sup>		Referencia	Código	Peso (kg)	
		Fija	1	45°	●	Negro	CSW-CY3F45 WH	12882347	0,087
		Retorno	1	45°	●	Negro	CSW-CY3R45 WH	12882368	
		Retorno a la derecha	1	45°	●	Negro	CSW-CY3RD45 WH	12882373	
		Retorno a la izquierda	1	45°	●	Negro	CSW-CY3RE45 WH	12882372	

Diagrama 1		Portabloques					
	Posición del selector	Posición del contacto en los portabloques					
		-	2	3	1	-	3P
	Posición del selector	4	2	5	1	3	5P
		I	■	■	□	□	
		0	□	□	-	□	□
	Posición del selector	II	□	□	■	■	

### Detalle

- Contactos en reposo.
- Contactos conmutados.

### Cómo efectuar un pedido<sup>4)</sup>

- Cabeza
- + Portabloques
- + Bloque de contacto

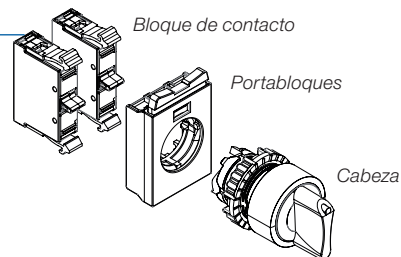

Notas: 1) Selectores disponibles en otros colores, solamente bajo consulta;









2) Llaves con diferentes secretos solamente bajo consulta;

3) Salida de la llave en cualquier posición. Para salida de la llave en posiciones específicas, sustituir CY por: CYD (solamente a la derecha), CYE (solamente a la izquierda) y CYC (solamente por el centro);

4) Consultar, en la página 46, las configuraciones máximas recomendadas de bloques de contactos para cada cabeza.

## Selectores - Iluminados - Ø22 mm - IP66

### Perilla Corta - 2 Posiciones

Foto ilustrativa	Actuación	Diagrama	Ángulo del selector	Color	Referencia	Codigo	Peso (kg)
		Fija	1	90°	 Blanco	CSW-CKI2F900 WH	12882374
					 Rojo	CSW-CKI2F901 WH	12882375
					 Verde	CSW-CKI2F902 WH	12882376
					 Amarillo	CSW-CKI2F903 WH	12882377
					 Azul	CSW-CKI2F904 WH	12882388
					 Naranja	CSW-CKI2F906 WH <sup>2)</sup>	12882389

### Perilla Corta - 3 Posiciones































Foto ilustrativa	Actuación	Diagrama	Ángulo del selector	Color	Referencia	Codigo	Peso (kg)
		Fija	2	45°	 Blanco	CSW-CKI3F450 WH	12882391
					 Rojo	CSW-CKI3F451 WH	12882392
					 Verde	CSW-CKI3F452 WH	12882393
					 Amarillo	CSW-CKI3F453 WH	12882394
					 Azul	CSW-CKI3F454 WH	12882395
					 Naranja	CSW-CKI3F456 WH <sup>2)</sup>	12882396
		Retorno	2	45°	 Blanco	CSW-CKI3R450 WH	12882397
					 Rojo	CSW-CKI3R451 WH	12882408
					 Verde	CSW-CKI3R452 WH	12882409
					 Amarillo	CSW-CKI3R453 WH	12882410
					 Azul	CSW-CKI3R454 WH	12882411
					 Naranja	CSW-CKI3R456 WH <sup>2)</sup>	12882412
		Retorno a la derecha	2	45°	 Blanco	CSW-CKI3RD450 WH	12882413
					 Rojo	CSW-CKI3RD451 WH	12882414
					 Verde	CSW-CKI3RD452 WH	12882415
					 Amarillo	CSW-CKI3RD453 WH	12882416
					 Azul	CSW-CKI3RD454 WH	12882417
					 Naranja	CSW-CKI3RD456 WH <sup>2)</sup>	12882438
		Retorno a la izquierda	2	45°	 Blanco	CSW-CKI3RE450 WH	12882439
					 Rojo	CSW-CKI3RE451 WH	12882440
 Verde					CSW-CKI3RE452 WH	12882441	
 Amarillo					CSW-CKI3RE453 WH	12882442	
 Azul					CSW-CKI3RE454 WH	12882443	
 Naranja					CSW-CKI3RE456 WH <sup>2)</sup>	12882444	

Diagrama 1		Diagrama 2					Portabloques			
Posición del selector	Posición del contacto en los portabloques					3P				
		-	2	3	1		-		5P	
4		2	5	1	3					
0	<input type="checkbox"/>	<input type="checkbox"/>	<input type="checkbox"/>	<input type="checkbox"/>	<input type="checkbox"/>	I	<input checked="" type="checkbox"/>	<input checked="" type="checkbox"/>	<input type="checkbox"/>	<input type="checkbox"/>
I	<input checked="" type="checkbox"/>	<input checked="" type="checkbox"/>	<input checked="" type="checkbox"/>	<input checked="" type="checkbox"/>	<input checked="" type="checkbox"/>	0	<input type="checkbox"/>	<input type="checkbox"/>	<input checked="" type="checkbox"/>	<input checked="" type="checkbox"/>
			<input checked="" type="checkbox"/>	<input checked="" type="checkbox"/>	<input checked="" type="checkbox"/>	II	<input type="checkbox"/>	<input type="checkbox"/>	<input checked="" type="checkbox"/>	<input checked="" type="checkbox"/>

#### Detalle

- Contactos en reposo.
- Contactos conmutados.
-  Posición de instalación de los bloques de iluminación en los selectores iluminados.

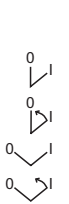
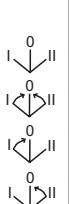
### Cómo efectuar un pedido<sup>1)</sup>

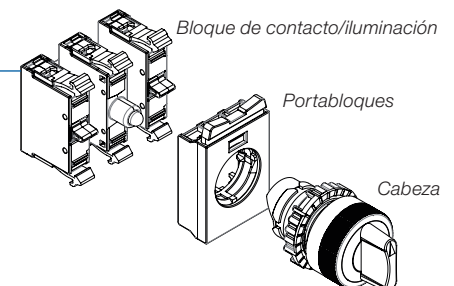

- Cabeza
- + Portabloques
- + Bloque de contacto
- + Bloque de iluminación



Nota: 1) Consultar, en la página 46, las configuraciones máximas recomendadas de bloques de contactos para cada cabeza.  
2) Para mejor iluminación utilizar bloques de LED en el color amarillo.





## Accesorios - Montaje en Portabloques

### Portabloques<sup>1)</sup>

Foto ilustrativa	Descripción	Embalaje estándar	Referencia	Código
 0,010 kg	Portabloques para conexión de hasta de 3 bloques en la cabeza. Permite el montaje de más bloques por el sistema <i>front-back</i>	1 pieza	AF3F	12670264
		10 piezas	AF3FX10 <sup>2)</sup>	12918902
 0,015 kg	Portabloques para conexión de hasta de 5 bloques en la cabeza. Permite el montaje de más bloques por el sistema <i>front-back</i>	1 pieza	AF5F	13268324
		5 piezas	AF5FX5 <sup>2)</sup>	13275324

Montaje  
"Front-back"

### Bloques de Contacto Simples<sup>1)</sup>

Foto ilustrativa	Contactos	Diagrama	Embalaje estándar	Portabloques compatible	Referencia	Código
 0,015 kg	1NA		1 pieza	AF3F AF5F	BC10F-CSW	12891184
			10 piezas		BC10F-CSWX10 <sup>2)</sup>	12174912
	1NC		1 pieza		BC01F-CSW	12891186
			10 piezas		BC01F-CSWX10 <sup>2)</sup>	12174913
	1NAa (adelantado)		1 pieza		BCA10F-CSW	13261897
	1NCr (retrasado)		1 pieza		BCR01F-CSW	13262008

### Bloque de Contacto con Auto Monitoreo para Paro de Emergencia CSW-BES<sup>1)3)4)</sup>

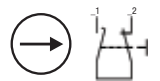
Foto ilustrativa	Contactos	Diagrama	Embalaje estándar	Portabloques compatible	Referencia	Código
 0,015 kg	1NC		1 pieza	AF3F	BCM01F-CSW	13262011

### Retención de Los Contactos<sup>1)3)</sup>

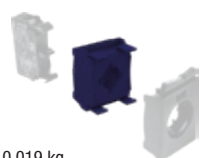
Foto ilustrativa	Descripción	Embalaje estándar	Portabloques compatible	Referencia	Código
 0,019 kg	Bloque de retención mecánica para bloques de contactos montados en botones: CSW-BF, CSW-BFI, CSW-BS, CSW-BSI, CSW-BGA, CSW-BC, CSW-BCI Nota: utilizar solamente con bloques de contactos: - BC01F (1NC) - BCA10F (1NAa - adelantado)	1 pieza	AF3F	BR-3PF-CSW	13270966

Notas: 1) No compatible con las cajas plásticas PBW. Accesorios para base o cajas, consultar las páginas 36 y 37 de este catálogo;



























2) Peso unitario;

3) No permite montaje sobrepuesto;

4) Contacto auxiliar NA verifica montaje mecánico.

## Accesorios - Montaje en Portabloques

### Bloques de Iluminación con LEDs<sup>1)2)</sup>

Foto ilustrativa	Codigos de tensión	Color	Diagrama	Embalaje estándar	Portabloques compatible	Referencia	Codigo
 <p>0,016 kg</p>	12 V ca/cc	 Incoloro		1 pieza	AF3F AF5F	CSW-BIDLF-0E25	12640012
		 Rojo				CSW-BIDLF-1E25	12640013
		 Verde				CSW-BIDLF-2E25	12640014
		 Amarillo				CSW-BIDLF-3E25	12640015
		 Azul				CSW-BIDLF-4E25	12640016
	24 V ca/cc	 Incoloro				CSW-BIDLF-0E26	12640017
		 Rojo				CSW-BIDLF-1E26	12640038
		 Verde				CSW-BIDLF-2E26	12640039
		 Amarillo				CSW-BIDLF-3E26	12640040
		 Azul				CSW-BIDLF-4E26	12640041
	48 V ca/cc	 Incoloro				CSW-BIDLF-0E27	12640042
		 Rojo				CSW-BIDLF-1E27	12640043
		 Verde				CSW-BIDLF-2E27	12640044
		 Amarillo				CSW-BIDLF-3E27	12640046
		 Azul				CSW-BIDLF-4E27	12640047
	110-130 V ca/cc	 Incoloro				CSW-BIDLF-0E10	13899138
		 Rojo				CSW-BIDLF-1E10	13899139
		 Verde				CSW-BIDLF-2E10	13899140
		 Amarillo				CSW-BIDLF-3E10	13899141
	220-240 V ca	 Incoloro				CSW-BIDLF-4E10	13899142
 Rojo		CSW-BIDLF-0D66	12640053				
 Verde		CSW-BIDLF-1D66	12640054				
 Amarillo		CSW-BIDLF-2D66	12640055				
 Azul		CSW-BIDLF-3D66	12640056				
						CSW-BIDLF-4D66	12640057

Notas: 1) No compatible con las cajas plásticas PBW. Accesorios para base o cajas, consultar las páginas 36 y 37 de este catálogo;  
2) No permite montaje sobrepuesto.



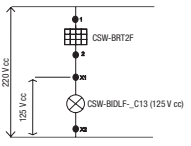
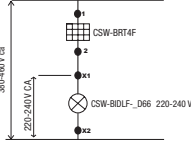

## Accesorios - Montaje en Portabloques

### Bloques Reductores de Tensión<sup>1)3)</sup>

Foto ilustrativa	Descripción	U <sub>e</sub>	Diagrama	Embalaje estándar	Portabloques compatible	Referencia	Código
 0,016 kg	Uso con los bloques de iluminación con LED integrado modelo: CSW-BIDL-F_C13 (125 V cc)	220 V cc		1 pieza	AF3F AF5F	CSW-BRT2F	13275624
	Uso con los bloques de iluminación con LED integrado modelo: CSW-BIDL-F_D66 (220-240 V ca)	380-460 V ca				CSW-BRT4F	13275625

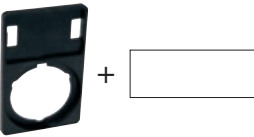
### Soporte y Placa de Inscripción Plásticas<sup>1)</sup>

Foto ilustrativa	Descripción	Embalaje estándar	Referencia	Código
 0,004 kg	Conjunto de portaplaqueta y plaqueta plástica 27x18 mm, sin grabado, en color negro y rojo para señaleros, botones simples y selectores.	5 piezas	APP30	10185880
	Conjunto de portaplaqueta y plaqueta plástica 27x18 mm, sin grabado, en color negro y rojo para botones dobles CSW-BD.	5 piezas	APP60	10643837
 0,004 kg	Conjunto de portaplaqueta y plaqueta plástica 27x18 mm, sin grabado, transparente para señaleros, botones simples y selectores.	5 piezas	APP30T	10185886
	Conjunto de portaplaqueta y plaqueta plástica 27x18 mm, sin grabado, transparente para botones dobles CSW-BD.	5 piezas	APP60T	10583832
 0,004 kg	Portaplaqueta plástica 27x18 mm para señaleros, botones simples y selectores.	5 piezas	PP30-CSW	11427388
	Portaplaqueta plástica 27x18 mm para botones dobles CSW-BD y CSW2-BD/BT.	5 piezas	PP60-CSW	11427391

### Adaptador para Riel DIN

Foto ilustrativa	Descripción	Embalaje estándar	Referencia	Código
 0,033 kg	Permite el montaje de 1 botón/señalero/selector en riel DIN de 35 mm. Obs.: no permite utilización con los accesorios: - Bloque monitoreado (BCM01F-CSW); - Bloque de retención mecánica (CSW-BR-3PF); - Portabloques de 5 posiciones (AF5F).	1 pieza	DRCSWA	12846896
	Adaptador de riel DIN con enchufe 10 A	1 pieza	DRGBW10	15156076
	Adaptador de riel DIN con enchufe 10 A		DRGBW20	13033791

Notas: 1) No compatible con las cajas plásticas PBW/PBWL. Accesorios para base o cajas, consultar las páginas 36 y 37 de este catálogo;

2) Peso unitario.

3) Permite montaje sobrepuesto.



## Accesorios - Montaje en Portabloques

### Plaqueta para Botón de Emergencia<sup>1)</sup>

Foto ilustrativa	Descripción	Embalaje estándar	Referencia	Código
 0,009 kg	Plaqueta para botón de emergencia Texto: EMERGÈNCIA - DESLIGA	5 piezas	APE <sup>2)</sup>	10045238
	Plaqueta para botón de emergencia Texto: EMERGENCY - STOP	5 piezas	APE-02 <sup>2)</sup>	11315980
	Plaqueta para botón de emergencia Texto: EMERGENCIA - PARO	5 piezas	APE-03 <sup>2)</sup>	10077414

### Anillo de Reducción<sup>1)</sup>

Foto ilustrativa	Descripción	Embalaje estándar	Referencia	Código
 0,030 kg	Anillo de reducción de perforación con Ø30 mm para Ø22 mm	1 pieza	AR30	10187807

### Eje Plástico para Reset<sup>1)</sup>

Foto ilustrativa	Descripción	Embalaje estándar	Referencia	Código
 0,018 kg	Eje plástico con largo de 250 mm utilizado con botones pulsadores para el reset de relés de sobrecarga	1 pieza	SH250	12470467

### Membrana de Silicona<sup>1)</sup>

Foto ilustrativa	Descripción	Embalaje estándar	Referencia	Código
 0,010 kg	Membrana de protección adicional para botones dobles CSW-BD (IP52) para garantizar IP66	5 piezas	APBD <sup>2)</sup>	10046217
	Membrana de protección adicional contra partículas sólidas para botones dobles CSW2-BD		AP2BD <sup>2)</sup>	13253639
	Membrana de protección adicional contra partículas sólidas para botones triples CSW2-BT		AP2BT <sup>2)</sup>	13253640

Notas: 1) No compatible con las cajas plásticas PBW. Para accesorios para base o cajas, consultar las páginas 36 y 37 de este catálogo;

2) Peso unitario.

## Accesorios - Montaje en Portabloques

### Conjunto de Portaplaqueta APP30 y Plaqueta Plástica 27x18 mm ya Grabados<sup>1)2)3)</sup>

Uso con botones simples, señaleros y selectores



+



Embalaje estándar  
5 piezas

0,015 kg

Botones simples y señaleros											
Referencia	Codigo	Grabación	Referencia	Codigo	Grabación	Referencia	Codigo	Grabación	Referencia	Codigo	Grabación
APP30-204	11654290	HAND	APP30-208	11654721	RIGHT	APP30-215	11654738	AVANCE	APP30-229	11654747	SUBIR
APP30-205	11654292	AUTO	APP30-209	11654722	LEFT	APP30-216	11654739	RETROCESO	APP30-230	11654746	BAJAR
APP30-18 <sup>2)</sup>	10186656	STOP	APP30-210	11654724	INCH	APP30-125	10212524	ENCIENDE	APP30-231	11654745	AVANCE
APP30-11	10211995	OPEN	APP30-03 <sup>2)</sup>	10186652	EMERGENCY STOP	APP30-120	10212519	APAGA	APP30-232	11654744	RETROCESO
APP30-01	10211988	CLOSE	APP30-05	10186653	JOG	APP30-123	10212522	EN OPERACIÓN	APP30-233	11654743	PARA
APP30-19	10211999	UP	APP30-06	10211991	JOG FORWARD	APP30-217	11654740	INICIAR	APP30-234	11654742	DERECHA
APP30-02	10211989	DOWN	APP30-07	10211992	JOG REVERSE	APP30-218	11654748	RÁPIDO	APP30-218	11654748	IZQUIERDA
APP30-04	10211990	FORWARD	APP30-08	10211993	LOWER	APP30-219	11654751	LENTO	APP30-235	11654741	LENTO
APP30-15	10186654	REVERSE	APP30-13	10211997	RAISE	APP30-220	11654755	DERECHA	APP30-236	11654758	DERECHA
APP30-10	10212532	ON	APP30-147	10186991	FAULT	APP30-221	11654757	IZQUIERDA	APP30-237	11654760	IZQUIERDA
APP30-132	10212531	OFF	APP30-129	10212528	MANUAL	APP30-222	11654756	PARADA DE EMERGENCIA	APP30-238	11654761	BAJADA
APP30-12	10211996	POWER ON	APP30-52	10652903	AUTOMÁTICO	APP30-223	11654754	BAJADA	APP30-239	11654762	SUBIDA
APP30-14	10212533	RESET	APP30-134	10186620	PARADA	APP30-224	11654753	SUBIDA	APP30-240	11654765	FALLA
APP30-17	10186655	START	APP30-211	11654725	ABRIR	APP30-225	11654752	FALLA	APP30-201	11654226	0
APP30-16	10211998	RUN	APP30-212	11654723	CERRAR	APP30-226	11654750	AUTOMÁTICA	APP30-202	11654227	I
APP30-206	11654293	FAST	APP30-213	11654726	ARRIBA	APP30-211	11654725	ABRIR	APP30-203	11654289	II
APP30-207	11654294	SLOW	APP30-214	11654759	ABAJO	APP30-228	11654749	CERRAR			

Selectores de 2 posiciones											
Referencia	Codigo	Grabación	Referencia	Codigo	Grabación	Referencia	Codigo	Grabación	Referencia	Codigo	Grabación
APP30-21	10212001	HAND AUTO	APP30-24	10212004	OFF ON	APP30-28	10212006	UP DOWN	APP30-244	11654909	AVANCE RETROC.
APP30-27	10186658	START STOP	APP30-25	10186657	OPEN CLOSE	APP30-23	10212003	MAN AUTO	APP30-39	10212589	APAGA ENCIENDE
APP30-20	10212000	FOR REV	APP30-26	10212005	RUN JOG	APP30-243	11654908	ENCIENDE APAGA	APP30-250	11654914	PARA ENCIENDE
APP30-22	10212002	JOG RUN									

Selectores de 3 posiciones											
Referencia	Codigo	Grabación	Referencia	Codigo	Grabación	Referencia	Codigo	Grabación	Referencia	Codigo	Grabación
APP30-30	10186660	FOR OFF REV	APP30-35	10212010	UP OFF DOWN	APP30-257	11654901	ABIERTO 0 AUTO	APP30-261	11654903	SUBE 0 REGRESSO
APP30-32	10212007	MAN OFF AUTO	APP30-149	10647576	AUTO 0 REV	APP30-258	11654902	ABIERTO 0 FECHADO	APP30-262	11654917	AUTO 0 REGRESSO
APP30-33	10212008	OPEN OFF AUTO	APP30-255	11654864	AVANCE 0 RETROC.	APP30-190	10289211	SUBE 0 DESCE	APP30-253	11654898	I 0 II
APP30-34	10212009	OPEN OFF CLOSE	APP30-256	11654865	MANUAL 0 AUTO	APP30-260	11654916	AUTO 0 REVERSO			

Botones con funciones dobles											
Referencia	Codigo	Grabación	Referencia	Codigo	Grabación	Referencia	Codigo	Grabación	Referencia	Codigo	Grabación
APP30-36	10186554	ON/OFF	APP30-38	10212012	UP/DOWN	APP30-247	11654911	ARRIBA/ABAJO	APP30-251	11654899	ABRIR/CERRAR
APP30-37	10212011	OPEN/CLOSE	APP30-246	11654863	ENCIENDE/PARA	APP30-248	11654912	ENCIENDE/PARA	APP30-252	11654900	SUBIR/BAJAR

Notas: 1) Otros grabados bajo consulta. Conjuntos de plaquetas APP60 también disponibles;  
2) No compatible con las cajas plásticas PBW. Para accesorios para base o cajas, consultar las páginas 36 y 37 de este catálogo;  
3) Peso unitario.

## Estaciones de Mando PBW - IP66 CE/UL

### Estaciones de Mando - Agujero Ø22 mm<sup>1)</sup>

Foto ilustrativa	Número de agujeros	Color		Embalaje estándar	Referencia	Codigo
		Tapa	Base			
 0,114 kg	1	Amarillo	Negro	1 pieza	PBW-1Y	12204334
 0,114 kg					PBW-1	12204335
 0,152 kg	2	Gris			PBW-2	12204336
 0,185 kg	3				PBW-3	12204337
 0,215 kg	4				PBW-4	12204388
 0,276 kg	6				PBW-6	12204389

## Estaciones de Mando PBWL - IP66 CE





### Estaciones de Mando - Agujero Ø22 mm<sup>1)</sup>

Foto ilustrativa	Número de agujeros	Color		Embalaje estándar	Referencia	Codigo
		Tapa	Base			
 0,114 kg	1	Amarillo	Negro	1 pieza	PBWL-1Y-IP66	14485002
 0,114 kg	1	Gris	Negro	1 pieza	PBWL-1-IP66	14484926
 0,152 kg	2	Gris	Negro	1 pieza	PBWL-2-IP66	14484998
 0,185 kg	3	Gris	Negro	1 pieza	PBWL-3-IP66	14484999
 0,215 kg	4	Gris	Negro	1 pieza	PBWL-4-IP66	14485000
 0,276 kg	6	Gris	Negro	1 pieza	PBWL-6-IP66	14485001

Notas: 1) Compatible con todos los botones simples, selectores knobs cortos y señaleros de la línea de Mando y Señalización. No permite montaje de botones hongos lado a lado con otras cabezas. Para este montaje inutilizar el agujero al lado del botón hongo, usando accesorio ATR. Para el correcto montaje de las cabezas en las cajas PBW no es necesaria la utilización de los portabloques de montaje.

## Montaje en Estaciones de Mando - Accesorios

### Bloques de Contactos<sup>1)</sup>

Foto ilustrativa	Descripción	Contactos	Diagrama	Embalaje estándar	Referencia	Código	
 0,015 kg	Bloques de contactos simples montados por la base o riel DIN de 35 mm	1NC		1 pieza	BC01B-CSW	12174857	
					10 piezas	BC01B-CSWX10	13163056
		1NA			1 pieza	BC10B-CSW	12174856
					10 piezas	BC10B-CSWX10	13163057







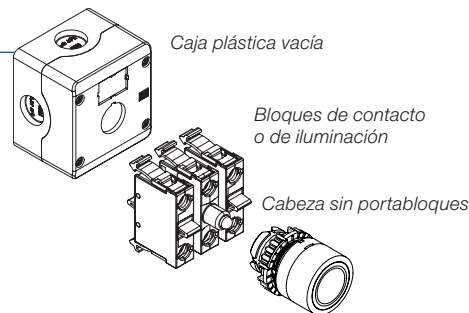



















### Cómo hacer el pedido

- Cabeza
- + Bloques de contacto y/o iluminación
- + Estación de mando

Notas: 1) Bloques específicos para montaje en base, en cajas PBW o riel DIN 35 mm;  
2) Peso del producto.







### Bloques de Iluminación con LED Integrado<sup>1)</sup>

Foto ilustrativa	Tensión	Color	Diagrama	Embalaje estándar	Referencia	Código
 0,016 kg	12 V ca/cc	 Incoloro		1 pieza	CSW-BIDL-0E25	12195732
		 Rojo			CSW-BIDL-1E25	12195737
		 Verde			CSW-BIDL-2E25	12195839
		 Amarillo			CSW-BIDL-3E25	12195840
		 Azul			CSW-BIDL-4E25	12195842
	24 V ca/cc	 Incoloro			CSW-BIDL-0E26	12195847
		 Rojo			CSW-BIDL-1E26	12195918
		 Verde			CSW-BIDL-2E26	12195919
		 Amarillo			CSW-BIDL-3E26	12195920
		 Azul			CSW-BIDL-4E26	12195921
	48 V ca/cc	 Incoloro			CSW-BIDL-0E27	12195922
		 Rojo			CSW-BIDL-1E27	12195923
		 Verde			CSW-BIDL-2E27	12195924
		 Amarillo			CSW-BIDL-3E27	12195926
		 Azul			CSW-BIDL-4E27	12195948
	110-130 V ca/cc	 Incoloro			CSW-BIDL-0E10	13899143
		 Rojo			CSW-BIDL-1E10	13899144
		 Verde			CSW-BIDL-2E10	13899146
		 Amarillo			CSW-BIDL-3E10	13899147
		 Azul			CSW-BIDL-4E10	13899190
	220-240 V ca	 Incoloro			CSW-BIDL-0D66	12196008
		 Rojo			CSW-BIDL-1D66	12196009
		 Verde			CSW-BIDL-2D66	12196010
		 Amarillo			CSW-BIDL-3D66	12196011
 Azul		CSW-BIDL-4D66	12196012			

Nota: 1) Bloques específicos para montaje en base, en cajas PBW o riel DIN 35 mm.

## Accesorios Comunes (Montaje en Portabloques o Estaciones de Mando)

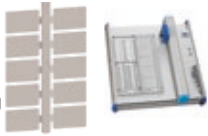





### Placas de Inscripción

Foto ilustrativa	Descripción	Embalaje estándar	Referencia	Código
 0,006 kg	Placas de inscripción 27x18 mm negra y roja	5 piezas	AP30 <sup>2)</sup>	10045237
 0,006 kg	Placas de inscripción 27x18 mm transparentes	5 piezas	AP30T <sup>2)</sup>	10045240
 0,081 kg	Placas de inscripción 27x18 mm en color blanco, montadas en los portaplaquetas APP30/60 o en las cajas plásticas PBW. Permite grabado a través del plotter WEG. Obs: software de edición compatible a partir de la versión: SB-PW_setup5.0.0056_121012.	15 cartelas con 10 plaquetas	CAP30 <sup>2)</sup>	12439346
 0,009 kg	Plaqueta para botón de emergencia Texto: portugués	5 piezas	APEC <sup>2)</sup>	13050396
	Plaqueta para botón de emergencia Texto: inglés	5 piezas	APEC-02 <sup>2)</sup>	13050413
	Plaqueta para botón de emergencia Texto: español	5 piezas	APEC-03 <sup>2)</sup>	13050408



### Llave de Fijación

Foto ilustrativa	Descripción	Embalaje estándar	Referencia	Código
 0,017 kg	Llave fijadora del anillo de fijación de la línea CSW	1 pieza	CAF22	13218642

### Lentes para Lámparas Piloto

Foto ilustrativa	Color	Descripción	Embalaje estándar	Referencia	Código
 0,004 kg		Lentes para cambio de color de los señaleros difusos	5 piezas	ALSD0 <sup>2)</sup>	10185885
				ALSD1 <sup>2)</sup>	10185881
				ALSD2 <sup>2)</sup>	10185882
				ALSD3 <sup>2)</sup>	10185883
				ALSD4 <sup>2)</sup>	10185884
				ALSD6 <sup>2)</sup>	12916460

### Reflectores Internos Grabados para Botones Iluminados<sup>1)</sup>

Foto ilustrativa	Descripción	Función	Embalaje estándar	Referencia	Código
 0,006 kg	Reflectores internos grabados para botones rasantes y salientes iluminados <sup>1)</sup>	 Apagado	5 piezas	ALBI30 <sup>2)</sup>	10211962
		 Encendido		ALBI31 <sup>2)</sup>	10211963
		 Movimiento lineal		ALBI32 <sup>2)</sup>	10211964
		 Sentido horario		ALBI33 <sup>2)</sup>	10211965
		 Sentido antihorario		ALBI34 <sup>2)</sup>	10211966
		 Alimentación		ALBI35 <sup>2)</sup>	10211967

### Tapón Circular

Foto ilustrativa	Descripción	Embalaje estándar	Referencia	Código
 0,010 kg	Tapón redondo para cerrar agujeros de Ø22 mm sin uso	5 piezas	ATR <sup>2)</sup>	10185878

Notas: 1) Otras grabaciones bajo consulta;  
2) Peso unitario.









## Accesorios Comunes (Montaje en Portaboques o Estaciones de Mando)









### Membrana de Silicona para Botones Pulsadores Simples

Foto ilustrativa	Descripción	Embalaje estándar	Referencia	Código
 0,010 kg	Membrana de protección adicional para botones rasantes (BF) y señaleros difuso (SD)	5 piezas	APBF <sup>2)</sup>	10185879
	Membrana de protección adicional para botones rasantes iluminados (BFi), botones salientes iluminados (BSi) y botones salientes (BS)		APBi <sup>2)</sup>	10075605

### Tapas para Botones Pulsadores<sup>1)</sup>

Foto ilustrativa	Descripción	Color	Embalaje estándar	Referencia	Código
 0,005 kg	Tapas para cambio de color de los botones rasantes		5 piezas	ACB0 <sup>2)</sup>	10071881
				ACB1 <sup>2)</sup>	10045227
				ACB2 <sup>2)</sup>	10045228
				ACB3 <sup>2)</sup>	10045229
				ACB4 <sup>2)</sup>	10045230
				ACB5 <sup>2)</sup>	10045226
		Los 6 colores	6 piezas	ACB <sup>2)</sup>	12916461

### Tapas Grabadas para Botones Pulsadores<sup>1)</sup>

Foto ilustrativa	Descripción	Función	Embalaje estándar	Referencia	Código
 0,005 kg	Tapas grabadas para botones rasantes y guarda alta <sup>1)</sup>		5 piezas	ACB1-30 <sup>2)</sup>	10045231
				ACB5-31 <sup>2)</sup>	10045232
				ACB5-32 <sup>2)</sup>	10045233
				ACB5-33 <sup>2)</sup>	10045234
				ACB5-34 <sup>2)</sup>	10045235
				ACB5-35 <sup>2)</sup>	10045236
				ACB4-37 <sup>2)</sup>	13526353
				ACB4-47 <sup>2)</sup>	13526354

### Cinta de Unión de Bloques de Contacto

Foto ilustrativa	Descripción	Embalaje estándar	Bloques compatibles	Referencia	Código
 0,002 kg	Cinta de unión de bloques de contacto para realizar el monitoreo del montaje mecánico en conjunto con los botones CSW-BESGM, CSW-BESPM y CSW-BESYM. Número máximo de bloques de contactos: 3 bloques BC_F/BC_B  Obs: No permite superposición de los contactos	1 pieza	BC10F BC01F BC10B BC01B	CBCSW	13275381

### Guarda de Protección<sup>3)</sup>

Foto ilustrativa	Descripción	Embalaje estándar	Referencia	Código
 0,025 kg	Guarda de protección para evitar toques accidentales para botón de emergencia CSW-BES <sup>4)</sup> . Montaje en portaboques o estaciones de mando. SIN grabación	GBES	1	13263711
	Guarda de protección para evitar toques accidentales para botón de emergencia CSW-BES <sup>4)</sup> . Montaje en portaboques o estaciones de mando. Con grabación: EMERGENCIA-DESLIGA	GBES-01	1	13888126
	Guarda de protección para evitar toques accidentales para botón de emergencia CSW-BES <sup>4)</sup> . Montaje en portaboques o estaciones de mando. Con grabación: EMERGENCY-STOP	GBES-02	1	13888127
	Guarda de protección para evitar toques accidentales para botón de emergencia CSW-BES <sup>4)</sup> . Montaje en portaboques o estaciones de mando. Con grabación: EMERGENCIA-PARO	GBES-03	1	13888199

Notas: 1) Otros grabados bajo consulta;

2) Peso unitario;

3) No use plaqueta para botón de emergencia con guarda de protección;

4) Compatible sólo con botones de emergencia modelos CSW-BES\* (botones de parada de emergencia).

# Accesorios Comunes (Montaje en Portaboques o Estaciones de Mando)

## Placa de Inscripción Plástica 27x18 mm Grabada<sup>1)2)</sup>

START

MANUAL

AUTO

Embalaje estándar  
5 piezas

0,020 kg

Botones simples y señaleros											
Referencia	Código	Grabación	Referencia	Código	Grabación	Referencia	Código	Grabación	Referencia	Código	Grabación
AP30-204	Sob consulta	HAND	AP30-208	Sob consulta	RIGHT	AP30-215	Sob consulta	AVANCE	AP30-229	Sob consulta	SUBIR
AP30-205	Sob consulta	AUTO	AP30-209	Sob consulta	LEFT	AP30-216	Sob consulta	RETROCESO	AP30-230	Sob consulta	BAJAR
AP30-18 <sup>2)</sup>	Sob consulta	STOP	AP30-210	Sob consulta	INCH	AP30-125	12642939	ENCIENDE	AP30-231	Sob consulta	ADELANTE
AP30-11	Sob consulta	OPEN	AP30-03 <sup>2)</sup>	Sob consulta	EMERGENCY STOP	AP30-120	12642429	APAGA	AP30-232	Sob consulta	REGRESO
AP30-01	Sob consulta	CLOSE	AP30-05	Sob consulta	JOG	AP30-123	Sob consulta	EN OPERACIÓN	AP30-233	Sob consulta	PARA
AP30-19	Sob consulta	UP	AP30-06	Sob consulta	JOG FORWARD	AP30-217	Sob consulta	INICIAR	AP30-234	Sob consulta	MARCHA
AP30-02	Sob consulta	DOWN	AP30-07	Sob consulta	JOG REVERSE	AP30-218	Sob consulta	RÁPIDO	AP30-218	Sob consulta	RÁPIDO
AP30-04	Sob consulta	FORWARD	AP30-08	Sob consulta	LOWER	AP30-219	Sob consulta	LENTO	AP30-235	Sob consulta	DESPACIO
AP30-15	Sob consulta	REVERSE	AP30-13	Sob consulta	RAISE	AP30-220	Sob consulta	DERECHA	AP30-236	Sob consulta	DERECHA
AP30-10	Sob consulta	ON	AP30-147	Sob consulta	FAULT	AP30-221	Sob consulta	IZQUIERDA	AP30-237	Sob consulta	IZQUIERDA
AP30-132	13724248	OFF	AP30-129	Sob consulta	MANUAL	AP30-222	12622820	PARADA DE EMERGENCIA	AP30-238	Sob consulta	BAJADA
AP30-12	Sob consulta	POWER ON	AP30-52	Sob consulta	AUTOMÁTICO	AP30-223	13733881	BAJAR	AP30-239	Sob consulta	SUBIDA
AP30-14	12642428	RESET	AP30-134	Sob consulta	PARADA	AP30-224	13733882	LEVANTAR	AP30-240	Sob consulta	FALLA
AP30-17	Sob consulta	START	AP30-211	13718112	ABRIR	AP30-225	Sob consulta	FALLA	AP30-201	Sob consulta	0
AP30-16	Sob consulta	RUN	AP30-212	Sob consulta	CERRAR	AP30-226	Sob consulta	AUTOMÁTICA	AP30-202	Sob consulta	I
AP30-206	Sob consulta	FAST	AP30-213	Sob consulta	ARRIBA	AP30-211	Sob consulta	ABRIR	AP30-203	Sob consulta	II
AP30-207	Sob consulta	SLOW	AP30-214	Sob consulta	ABAJO	AP30-228	Sob consulta	CERRAR			

Selectores de 2 posiciones											
Referencia	Código	Grabación	Referencia	Código	Grabación	Referencia	Código	Grabación	Referencia	Código	Grabación
AP30-21	13724250	HAND AUTO	AP30-24	Bajo consulta	OFF ON	AP30-28	Bajo consulta	UP DOWN	AP30-244	14346189	AVANCE RETROC.
AP30-27	Bajo consulta	START STOP	AP30-25	Bajo consulta	OPEN CLOSE	AP30-23	Bajo consulta	MAN AUTO	AP30-39	Bajo consulta	APAGA ENCIENDE
AP30-20	Bajo consulta	FOR REV	AP30-26	Bajo consulta	RUN JOG	AP30-243	12720641	ENCIENDE APAGA	AP30-250	Bajo consulta	PARA ARRANQUE
AP30-22	Bajo consulta	JOG RUN									

Selectores de 3 posiciones											
Referencia	Código	Grabación	Referencia	Código	Grabación	Referencia	Código	Grabación	Referencia	Código	Grabación
AP30-30	Bajo consulta	FOR OFF REV	AP30-35	Bajo consulta	UP OFF DOWN	AP30-257	Bajo consulta	ABIERTO 0 AUTO	AP30-261	Bajo consulta	SUBIR 0 REGRESO
AP30-32	Bajo consulta	MAN OFF AUTO	AP30-149	Bajo consulta	AUTO 0 REV	AP30-258	Bajo consulta	ABIERTO 0 CERRADO	AP30-262	Bajo consulta	AUTO 0 REGRESO
AP30-33	Bajo consulta	OPEN OFF AUTO	AP30-255	Bajo consulta	AVANCE 0 RET	AP30-190	13855859	SUBE 0 BAJA	AP30-253	Bajo consulta	I 0 II
AP30-34	Bajo consulta	OPEN OFF CLOSE	AP30-256	Bajo consulta	MANUAL 0 AUTO	AP30-260	Bajo consulta	AUTO 0 REVERSO			

Notas: 1) Otros grabados bajo consulta;  
2) Peso unitario.

## Conjuntos Suministrados - Ø22 mm - IP66

### Botón Pulsador Reset con Eje

Foto ilustrativa	Descripción	Referencia	Código	Peso (kg)
	Botón pulsador rasante - azul - grabado reset y con eje. Largo máximo: 250 mm y mínimo: 22,5 mm	CSW-BHF437	12471376	0,045

### Botones Pulsadores No Iluminados

Foto ilustrativa	Descripción	Referencia	Código	Peso (kg)
	Botón pulsador rasante - Negro - 1 NA	CSW-BF5-10000000-3VF	12923176	0,041
	Botón pulsador rasante - Azul - Grabado: RESET - 1 NA	CSW-BF437-10000000-3VF	12922280	
	Botón pulsador rasante - Azul - 1 NA	CSW-BF4-10000000-3VF	12923199	
	Botón pulsador rasante - Amarillo - 1 NA	CSW-BF3-10000000-3VF	12930986	
	Botón pulsador rasante - Verde - 1 NA	CSW-BF2-10000000-3VF	12923177	0,044
	Botón pulsador rasante - Rojo - 1 NC	CSW-BF1-01000000-3VF	12922955	
	Botón pulsador hongo - Verde - 1 NA	CSW-BC2-10000000-3VF	12930987	
	Botón pulsador hongo - Rojo - 1 NC	CSW-BC1-01000000-3VF	12931019	
	Botón de emergencia con traba - Gira para soltar - 3 NC monitoreados	CSW-BESG-00000003-3VF	13312574	0,277
	Botón de emergencia con traba - Gira para soltar - 2 NC monitoreados	CSW-BESG-00000002-3VF	13312575	0,204
	Botón de emergencia con traba - Gira para soltar - 1 NC monitoreados	CSW-BESG-00000001-3VF	13278311	0,077
	Botón de emergencia con traba - Jalar para soltar - 1 NC monitoreado	CSW-BESP-00000001-3VF	13278309	
	Botón de emergencia con traba - Jalar para soltar - 2 NC monitoreado	CSW-BESP-02000000-3VF	12922949	0,079
	Botón de emergencia con traba - Gira para soltar - 1 NF (BC01F)	CSW-BESG-01000000-3VF	12922954	0,07
	Botón de emergencia con traba - Puxa para soltar - 1 NC (BC01F)	CSW-BESP-01000000-3VF	12931118	0,068
	Botón de emergencia con traba - Gira para soltar - Senalización lateral - 1 NC monitoreado	CSW-BESGS-00000001-3VF	13278312	0,131
Botón de emergencia - Jala para soltar - Monitoreo - 1 NC (BC01F) y 1 NA (BC10F)	CSW-BESPM-11000000-3VF	13307985	0,082	
Botón de emergencia - Con llave - 1 NC monitoreado	CSW-BESY-01000000-3VF	13770800	0,134	
Botón doble rasante IP52 - Verde (Grabado:"I") y Rojo (Grabado:"O") - 1 NA + 1 NC	CSW-BD-11000000-3VF	12923175	0,055	
Botón doble rasante IP66 - Verde (Grabado:"I") y Rojo (Grabado:"O") - 1 NA + 1 NC	CSW2-BDF2110-11000000-3VF	12756198		

### Botones Pulsadores Iluminados

Foto ilustrativa	Descripción	Referencia	Código	Peso (kg)
	Botón doble rasante IP52 iluminado - Verde (Grabado:"I") y Rojo (Grabado:"O") - 220-240 V ca - 1 NA + 1 NC	CSW-BD-11000000-FD661-3VF	12923174	0,055
	Botón doble rasante IP52 iluminado - Verde (Grabado:"I") y Rojo (Grabado:"O") - 110-130 V ca/cc - 1 NA + 1 NC	CSW-BD-11000000-FE101-3VF	12931024	
	Botón doble rasante IP52 iluminado - Verde (Grabado:"I") y Rojo (Grabado:"O") - 24 V ca/cc - 1 NA + 1 NC	CSW-BD-11000000-FE261-3VF	12931058	
	Botón doble rasante IP66 iluminado - Verde (Grabado:"I") y Rojo (Grabado:"O") - 220-240 V ca - 1 NA + 1 NC	CSW2-BDF2110-11000000-FD661-3VF	12931201	
	Botón rasante iluminado - Rojo - 220-240 V ca - 1 NC	CSW-BF11-01000000-FD66-3VF	12931064	0,054
	Botón rasante iluminado - Rojo - 24 V ca/cc - 1 NC	CSW-BF11-01000000-FE26-3VF	12931066	
	Botón rasante iluminado - Verde - 220-240 V ca - 1 NA	CSW-BF12-10000000-FD66-3VF	12931067	
	Botón rasante iluminado - Verde - 24 V ca/cc - 1 NA	CSW-BF12-10000000-FE26-3VF	12931090	
	Botón rasante iluminado - Amarillo - 24 V ca/cc - 1 NA	CSW-BF13-10000000-FE26-3VF	12931092	
	Botón rasante iluminado - Azul - 24 V ca/cc - 1 NA	CSW-BF14-10000000-FE26-3VF	12931093	
Botón saliente iluminado - Verde - 220-240 V ca - 1 NA	CSW-BSI2-10000000-FD66-3VF	12931094		

### Selectores No Iluminados

Foto ilustrativa	Descripción	Referencia	Código	Peso (kg)
	Selector perilla corta - Negro - 2 posiciones fijas - 45° - 1 NA	CSW-CK2F45-10000000-3VF	12923170	0,046
	Selector perilla corta - Negro - 2 posiciones fijas - 90° - 1 NA + 1 NC	CSW-CK2F90-11000000-3VF	12923198	0,057
	Selector perilla corta - Negro - 2 posiciones fijas - 90° - 1 NA	CSW-CK2F90-10000000-3VF	12923253	0,046
	Selector perilla corta - Negro - 2 posiciones fijas - 90° - 2 NA	CSW-CK2F90-20000000-3VF	12931095	0,057
	Selector perilla corta - Negro - 2 posiciones fijas - 45° - 1 NA + 1 NC	CSW-CK2F45-11000000-3VF	12931096	
	Selector perilla corta - Negro - 3 posiciones retorno - 45° - 2 NA	CSW-CK3R45-20000000-3VF	12923020	
	Selector perilla corta - Negro - 3 posiciones fijas - 45° - 2 NA	CSW-CK3F45-20000000-3VF	12923168	

## Conjuntos Suministrados - Ø22 mm - IP66

### Selectores Iluminados

Foto ilustrativa	Descripción	Referencia	Código	Peso (kg)
	Selector iluminado - Rojo - 2 posiciones fijas - 90° - 1 NA - 220-240 V ca	CSW-CKI2F901-10000000-FD66-3VF	12930906	0,053
	Selector iluminado - Verde - 2 posiciones fijas - 90° - 1 NA - 220-240 V ca	CSW-CKI2F902-10000000-FD66-3VF	12930907	
	Selector iluminado - Verde - 2 posiciones fijas - 90° - 1 NA - 110-130 V ca/cc	CSW-CKI2F902-10000000-FDE10-3VF	12930958	
	Selector iluminado - Rojo - 2 posiciones fijas - 90° - 1 NA - 110-130 V ca/cc	CSW-CKI2F901-10000000-FE10-3VF	12930960	
	Selector iluminado - Rojo - 2 posiciones fijas - 90° - 2 NA - 220-240 V ca	CSW-CKI2F901-20000000-FD66-3VF	12930961	0,063
	Selector iluminado - Rojo - 2 posiciones fijas - 90° - 1 NA - 24 V ca/cc	CSW-CKI2F901-10000000-FE26-3VF	12930962	0,053
	Selector iluminado - Rojo - 2 posiciones fijas - 90° - 1 NC - 220-240 V ca	CSW-CKI2F901-10000000-FD66-3VF	12930906	
	Selector iluminado - Verde - 2 posiciones fijas - 90° - 1 NA - 24 V ca/cc	CSW-CKI2F902-10000000-FE26-3VF	12930965	
	Selector iluminado - Verde - 2 posiciones fijas - 90° - 1 NA - 110-130 V ca/cc	CSW-CKI3F451-20000000-FE10-3VF	12930980	
	Selector iluminado - Rojo - 3 posiciones fijas - 45° - 2 NA - 110-130 V ca/cc	CSW-CKI3F452-20000000-FE10-3VF	12930981	0,063
	Selector iluminado - Verde - 3 posiciones fijas - 45° - 2 NA - 24 V ca/cc	CSW-CKI3F452-20000000-FE26-3VF	12930982	
	Selector iluminado - Rojo - 3 posiciones retorno - 45° - 1 NA + 1 NC - 220-240 V ca	CSW-CKI3R451-11000000-FD66-3VF	12930983	
	Selector iluminado - Rojo - 3 posiciones fijas - 45° - 2 NA - 220-240 V ca	CSW-CKI3F451-20000000-FD66-3VF	12930984	
	Selector iluminado - Verde - 3 posiciones fijas - 45° - 2 NA - 220-240 V ca	CSW-CKI3F452-20000000-FD66-3VF	12930985	

### Lámparas Piloto

Foto ilustrativa	Descripción	Referencia	Código	Peso (kg)
	Lámpara piloto - 24 V ca/cc - Blanco	CSW-SD0-FE26-3VF	12930828	0,039
	Lámpara piloto - 24 V ca/cc - Rojo	CSW-SD1-FE26-3VF	12930829	
	Lámpara piloto - 24 V ca/cc - Verde	CSW-SD2-FE26-3VF	12930830	
	Lámpara piloto - 24 V ca/cc - Amarillo	CSW-SD3-FE26-3VF	12930831	
	Lámpara piloto - 24 V ca/cc - Azul	CSW-SD4-FE26-3VF	12930832	
	Lámpara piloto - 24 V ca/cc - Naranja	CSW-SD6-FE26-3VF	12930833	
	Lámpara piloto - 48 V ca/cc - Blanco	CSW-SD0-FE27-3VF	12930834	
	Lámpara piloto - 48 V ca/cc - Rojo	CSW-SD1-FE27-3VF	12930835	
	Lámpara piloto - 48 V ca/cc - Verde	CSW-SD2-FE27-3VF	12930836	
	Lámpara piloto - 48 V ca/cc - Amarillo	CSW-SD3-FE27-3VF	12930837	
	Lámpara piloto - 48 V ca/cc - Azul	CSW-SD4-FE27-3VF	12930878	
	Lámpara piloto - 48 V ca/cc - Naranja	CSW-SD6-FE27-3VF	12930879	
	Lámpara piloto - 110-130 V ca/cc - Blanco	CSW-SD0-FE10-3VF	12930880	
	Lámpara piloto - 110-130 V ca/cc - Rojo	CSW-SD1-FE10-3VF	12930881	
	Lámpara piloto - 110-130 V ca/cc - Verde	CSW-SD2-FE10-3VF	12930882	
	Lámpara piloto - 110-130 V ca/cc - Amarillo	CSW-SD3-FE10-3VF	12930883	
	Lámpara piloto - 110-130 V ca/cc - Azul	CSW-SD4-FE10-3VF	12930884	
	Lámpara piloto - 110-130 V ca/cc - Naranja	CSW-SD6-FE10-3VF	12930885	
	Lámpara piloto - 220-240 V ca - Blanco	CSW-SD0-FD66-3VF	12930902	
	Lámpara piloto - 220-240 V ca - Rojo	CSW-SD1-FD66-3VF	12923060	
	Lámpara piloto - 220-240 V ca - Verde	CSW-SD2-FD66-3VF	12923059	
Lámpara piloto - 220-240 V ca - Amarillo	CSW-SD3-FD66-3VF	12930903		
Lámpara piloto - 220-240 V ca - Azul	CSW-SD4-FD66-3VF	12930904		
Lámpara piloto - 220-240 V ca - Naranja	CSW-SD6-FD66-3VF	12930905		

### Botones con Estaciones de Mando<sup>1)</sup>

Foto ilustrativa	PBW estacione de mando	Botón de emergencia	Bloques de contactos	Placa AP30	Color de la placa	Referencia	Código	Peso (kg)
	PBW-1Y	CSW-BESGM	1NA + 1NC	"EMERGENCY STOP"	Rojo	PBW1Y-GM11V03	13232101	0,212
	PBW-1Y	CSW-BESGM	1NA + 2NC	"EMERGENCY STOP"	Rojo	PBW1Y-GM12V03	13232498	0,212
	PBW-1Y	CSW-BESPM	1NA + 1NC	"EMERGENCY STOP"	Rojo	PBW1Y-PM11V03	13232102	0,212
	PBW-1Y	CSW-BESPM	1NA + 2NC	"EMERGENCY STOP"	Rojo	PBW1Y-PM12V03	13232499	0,212

Nota: 1) Outras configurações sob consulta.





# Codificación

## Conjuntos Suministrados - Cabeza tipo Selector

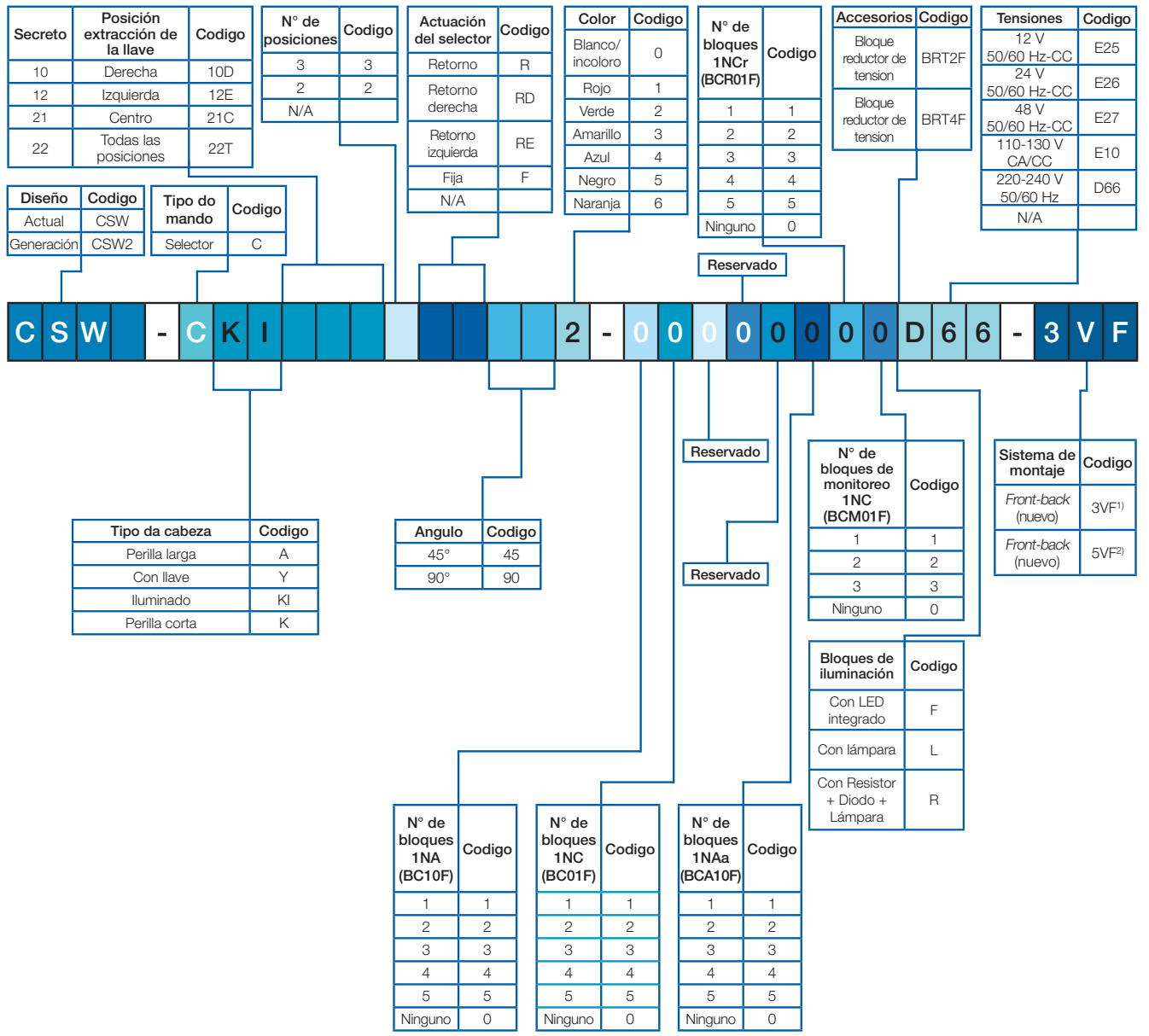

Notas: 1) Portabloques AF3F (3 posiciones).  
 2) Portabloques AF5F (5 posiciones).

## Datos Técnicos

### Botones, Selectores y Lámparas Piloto

Normas aplicables	IEC 60947-5-1, VDE 0660, UL 508, CENELEC EN 50007, ISO 13850 (EN 418), IEC 60947-5-5
Certificaciones	CE, cULus, BV, IRAM, PCT, RCC, ICONTEC
Grado de protección	IP66 e IP52 (CSW-BD) de acuerdo con IEC 60529 NEMA1, 2, 3, 3R, 3S, 4, 4X, 5, 12, 12K e 13 de acuerdo con UL 508
Materiales de las cabezas	Poliamida (PA66) o Policarbonato (PC)
Vida mecánica	
Botones	3 x 10 <sup>6</sup> operaciones
Botones CSW2-BD e CSW2-BT	2 x 10 <sup>6</sup> operaciones
Botones CSW-BEG/EY/CT/CY	3 x 10 <sup>5</sup> operaciones
Botones de emergencia CSW-BESG/P/Y	1 x 10 <sup>5</sup> operaciones
Selectores	1 x 10 <sup>6</sup> operaciones
Uso en ambientes	Externo (rayos UV) o interno
Rango de temperatura de trabajo	-25 °C ... 70 °C

### Bloques de Contactos

Normas aplicables	IEC 60947-5-1, VDE 0660, UL 508, CENELEC EN 50007, ISO 13850 (EN 418), IEC 60947-5-5			
Certificaciones	CE, cULus, BV, IRAM, PCT, RCC, ICONTEC			
Tensión nominal de aislamiento U <sub>i</sub>	690 V			
Tensión nominal de impulso U <sub>imp</sub>	4 kV			
Grado de protección (IEC 60529)	IP20			
Corriente térmica convencional I <sub>th</sub>	10 A			
Desempeño eléctrico conforme IEC 60947-5-1				
Categoría de empleo AC-15	BC...-CSW		BCM01-CSW	
	Ue (V ca)	Ie (A)	Ue (V ca)	Ie (A)
	24	10	24	6
	48	10	48	6
	60	10	60	6
	110	6	110	6
	220	3	220	3
	380	2	380	2
Categoría de empleo DC-13	BC...-CSW		BCM01-CSW	
	Ue (V cc)	Ie (A)	Ue (V cc)	Ie (A)
	24	2,5	24	2,5
	48	1,4	48	1,4
	60	1	60	1
	110	0,55	110	0,55
	220	0,27	220	0,27
	300	0,2	300	0,2
600	0,1	600	0,1	
Desempeño de acuerdo con la UL e CSA	AC / Heavy Duty (A600) e DC / Standard Duty (Q600)		-	
Resistencia de los contactos (IEC 60255)	≤ 25m Ω			
Protección contra cortocircuito (IEC 60269-1 / IEC 60269-3)	BC...-CSW: Fusible de 16 A / 690 V gL/gG (1 kA) Minidisyuntor de 16 A (MDW-B16)		Fusible de 6 A / 500 V gL/gG (0,5 kA) Minidisyuntor de 6 A (MDW-B6)	
	BC...F-CSW (Front-back) y BC...B-CSW (Cajas): Fusible de 10 A / 690 V gL/gG (1 kA) Minidisyuntor de 10 A (MDW-B10)			
Protección contra shock eléctrico (IEC 61140)	Clase II			
Sección de los conductores (alambre / cable con o sin terminal)	Mínimo (1 x 0,5 mm <sup>2</sup> ) y máximo (2 x 2,5 mm <sup>2</sup> )			
Torque de apriete	0,8 N.m			
Rango de temperatura de empleo	-25 °C...+70 °C			
Resistencia a shock mecánico	Sin daños ni desmontaje 100 g (1/2 senoide 11ms, de acuerdo con la MIL 202 B método 202 A)			
Resistencia a vibración (IEC 60068-2-6)	16 g para un rango de frecuencia de 40 a 500 Hz. Desplazamiento máximo 0,75 mm (pico a pico)			
Vida mecánica de los bloques de contactos BC10F / BC01F / BCA10F / BCR01F	1 x 10 <sup>6</sup> operaciones			

## Datos Técnicos

### Bloques de Iluminación con LED Integrado BIDL

Normas aplicables	IEC 60947-5-1, UL 508
Rango de tensión para operación	0,85...1,10 x U <sub>e</sub>
Grado de protección (IEC 60529)	IP20
Consumo (V ca/ V cc)	10 mA
Tensión nominal de impulso U <sub>i</sub> (IEC 60947-1)	2,5 kV
Rango de temperatura de operación	- 25 °C...+70 °C
Vida útil media	100.000 horas
Brillo	Rojo 70 mcd
	Amarillo 115 mcd
	Blanco 275 mcd
	Azul 64 mcd
	Verde 150 mcd
Sección de los conductores (alambre / cable con o sin terminal)	Mínimo (1 x 0,5 mm <sup>2</sup> ) y máximo (2 x 2,5 mm <sup>2</sup> )
Torque de apriete	0,8 N.m

### Estaciones de Mando PBW / PBWL

Normas aplicables	IEC 60947-5-1, IEC 50102, IEC 60529, UL 508, UL 50
Certificaciones	PBW - CE y UL / PBWL - CE
Grado de protección (IEC 60529)	IP66 (NEMA 4X)
Rango de temperatura de empleo	-25 °C...+70 °C
Material	ABS y Policarbonato (tapa y base)
Color de la tapa	Gris (RAL 7035) o amarillo (RAL 1003)
Color de la base	Negro (RAL 9005)
Entradas de los cables	ØM20 / PG13,5 / 1/2" y ØM16 / 3/8"
Uso en ambientes	Externo (raios UV) o interno



# Configuraciones de Montaje

## Configuraciones Máximas Recomendadas de Bloques de Acuerdo con Cada Cabeza y Portabloques

Tipo da cabeza	Selectores iluminados	Selectores no iluminados	Botones iluminados	
Referência básica	CSW-CKI	CSW-CK, CSW-CA, CSW-CY	CSW2-BDFI, CSW2-BDSI	CSW-BCI, CSW-BD, CSW-BFI, CSW-BSI
Número máximo de contactos	Máx 4	Máx 6	Máx 4	Máx 6
Portabloques AF3F (3 posiciones)				
Número máximo de contatos	Máx 8	Máx 8	Máx 4	Máx 8
Portabloques AF5F (5 posiciones) <sup>1)</sup>				

Tipo da cabeza	Botones no iluminados						
Referência básica	CSW-BESGM, CSW-BESPM, CSW-BESYM	CSW-BESG, CSW-BESP, CSW-BESY	CSW2-BDF, CSW2-BDS	CSW-BF, CSW-BGA	CSW-BC, CSW-BS	CSW-BEG, CSW-BEY, CSW-BCT, CSW-BCY	CSW2-BT
Número máximo de contactos	Máx 3	Máx 4	Máx 4	Máx 6	Máx 6	Máx 6	Máx 7
Portabloques AF3F (3 posiciones)							
Número máximo de contactos	-	Máx 4	Máx 4	Máx 8	Máx 8	Máx 6	-
Portabloques AF5F (5 posiciones) <sup>2)</sup>	-	-					-

Bloques de contactos BC10F-CSW  
 Bloques de contactos BC01F-CSW

Bloques de contactos de monitoreo BCM01F-CSW

Localización no permitida

Bloques de iluminación BIDLf

Cinta de unión CBCSW

Notas: 1) En la posición central de los portabloques AF5F es permitida solamente bloques de iluminación;  
 2) No es permitida la utilización de bloque de contacto con auto monitoreo con portabloques AF5F;  
 No es permitida la utilización de los botones de emergencia con portabloques AF5F.

## Instalación y Montaje

### Instalación en Portabloques

#### Encaje y Posicionamiento

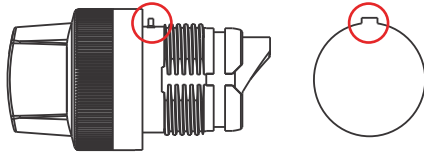

La traba en el cuerpo de la cabeza y el agujero con rasgo evitarán que la cabeza gire durante su montaje o accionamiento.

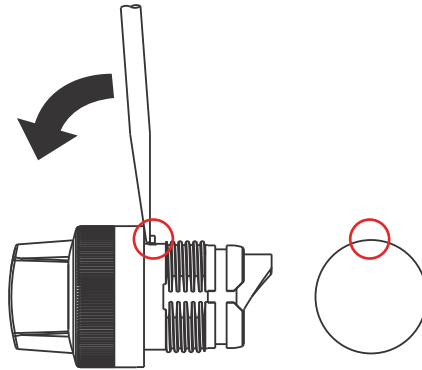

La traba en el cuerpo de la cabeza puede ser removida para instalación en agujero redondo, no obstante, existirá la posibilidad de giro del mismo.

### Montaje

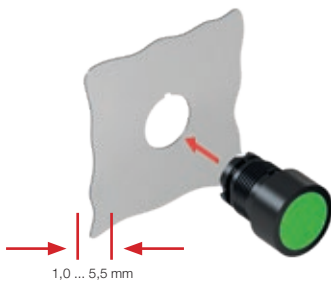

Instalar cabeza sin tuerca de fijación.



Rosquear la tuerca de fijación.



Dar apriete y torque con herramienta de fijación.

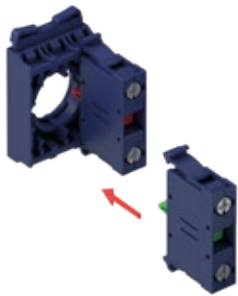

Encajar bloques en los portabloques.

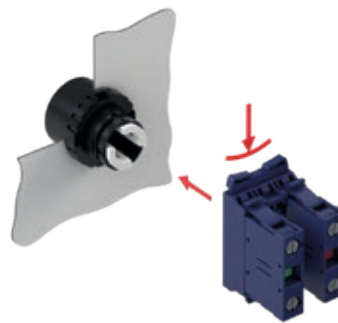

Presionar la lengüeta para conectar los portabloques al cabeza.

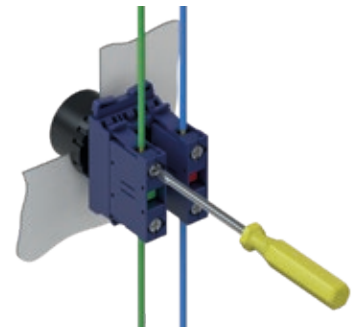

Realizar las conexiones eléctricas.

### Desmontaje



Posicione el destornillador en las extremidades del bloque para desconectarlo de los portabloques.



Presionar la lengüeta para remover los portabloques de la cabeza.



## Instalación y Montaje

### Instalación en las Estaciones de Mando

#### Encaje y Posicionamiento

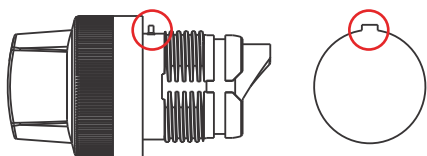

La traba en el cuerpo de la cabeza y rasgo en los agujeros de las cajas plásticas PBWs evitarán que la cabeza gire durante su montaje o accionamiento.

#### Montaje



Instalar la cabeza sin tuerca de fijación.

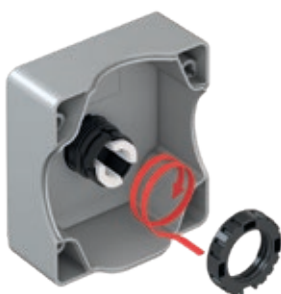

Rosquear la tuerca de fijación.



2 Nm  
Dar apriete y torque con herramienta de fijación.

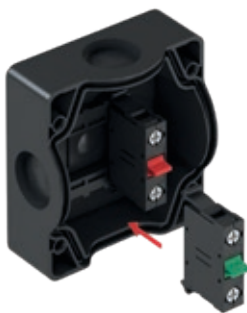

Encajar los bloques en la base de la caja.

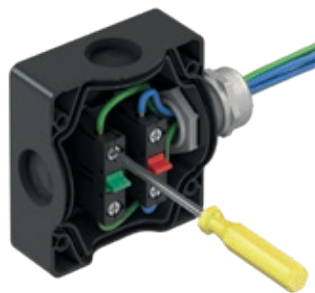

Realizar las conexiones eléctricas.

#### Desmontaje



Posicione el destornillador en las extremidades del bloque para desconectarlo de los portabloques.

## Dimensiones (mm)

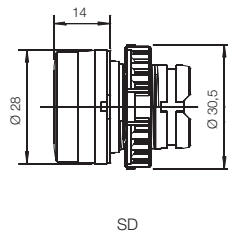
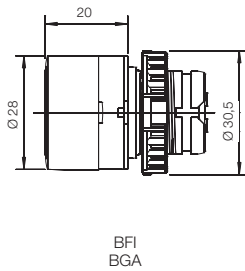
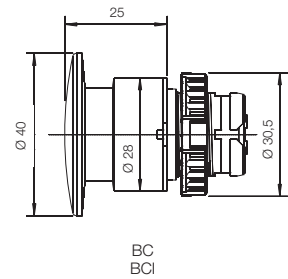
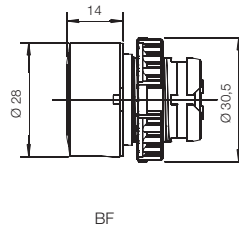
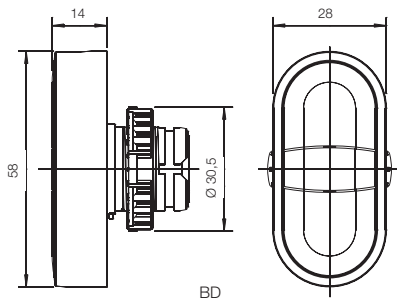
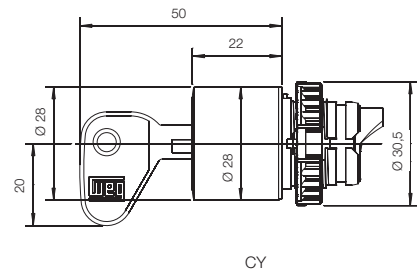
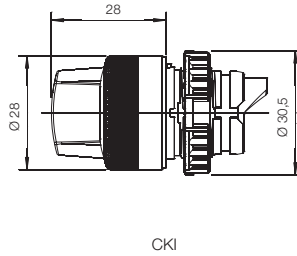
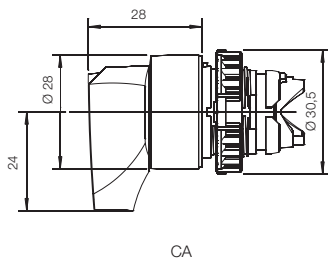
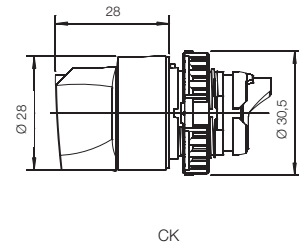
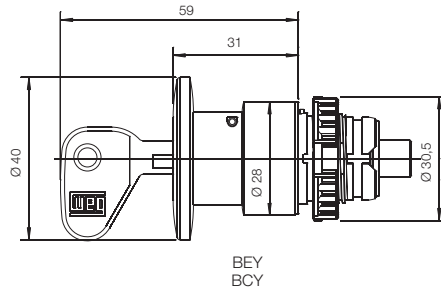
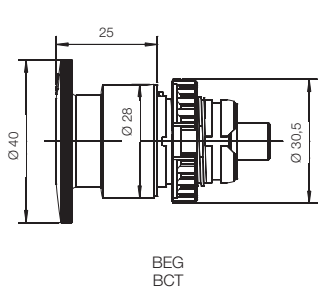

## Dimensiones (mm)

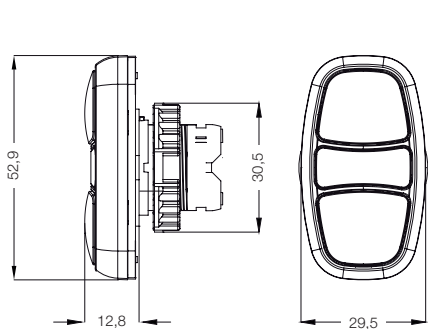

CSW2-BDF

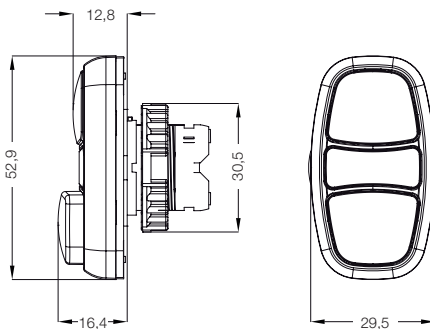

CSW2-BDS

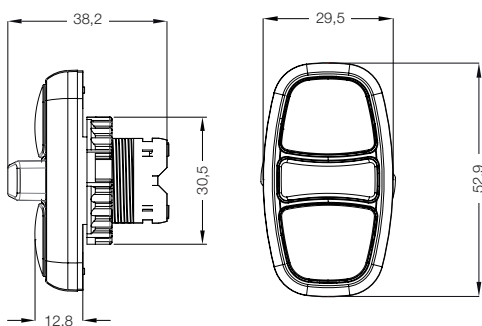

CSW2-BTF

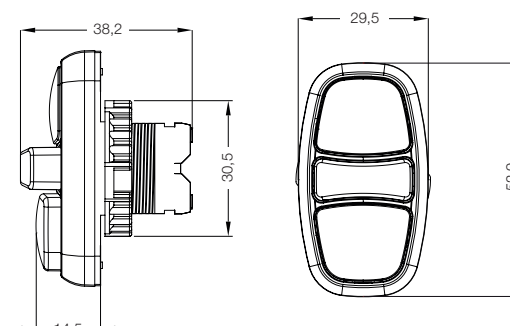

CSW2-BTS

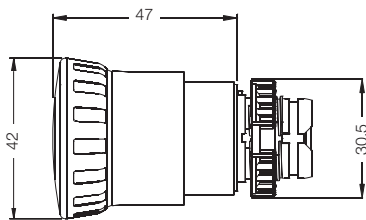

BESG

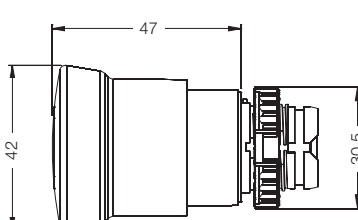

BESP

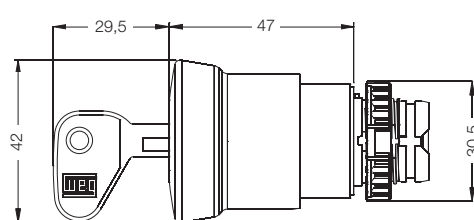

BESY

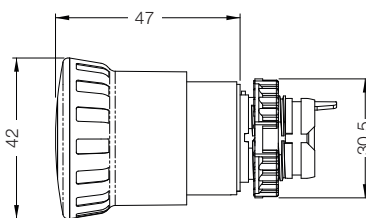

BESGM

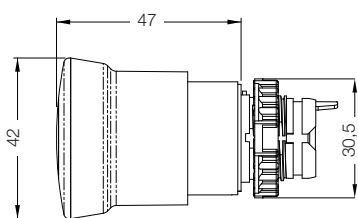

BESPM

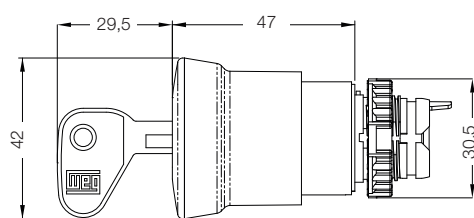

BESYM

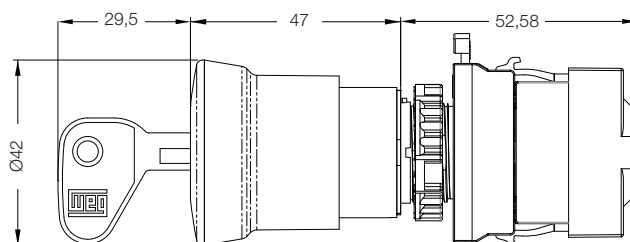

BES\_M + Bloques de contacto BC10F/BC01F + Cinta de unión CBCSW

## Dimensiones (mm)

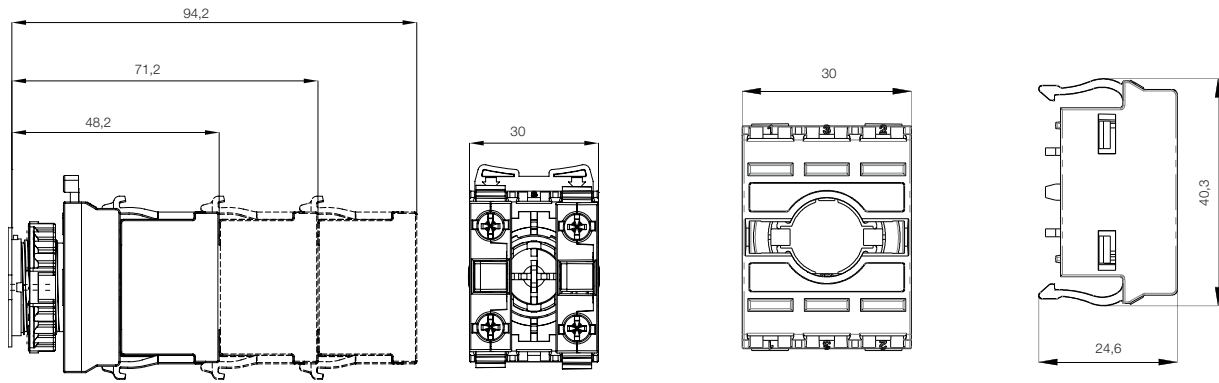
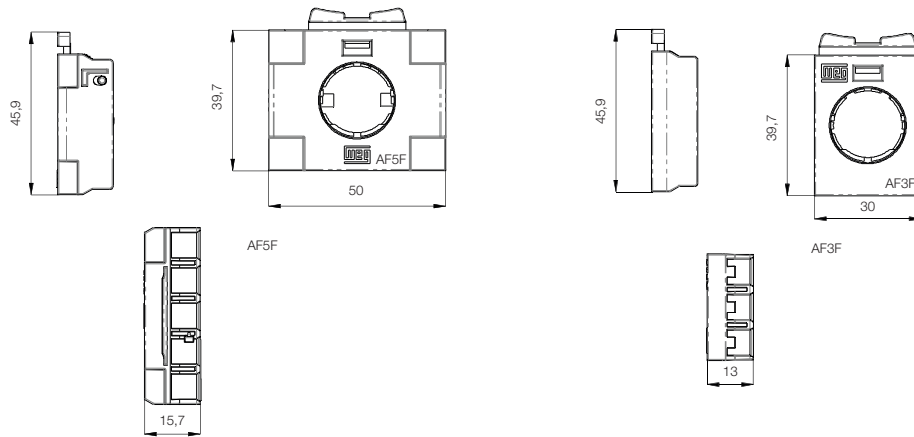

AF3F + 1...3x Bloques de contactos BC\_F

AF3F + Bloque de contacto

BR-3PF

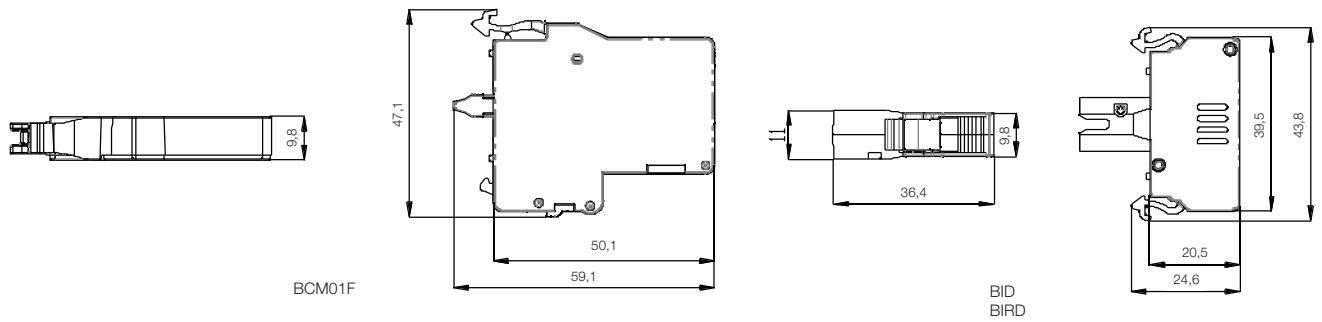

BCM01F

BID  
BIRD

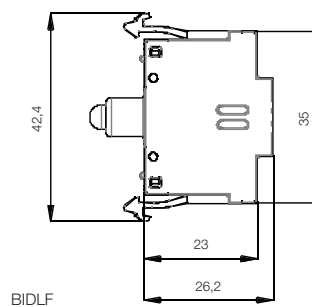

BIDLDF

## Dimensiones (mm)

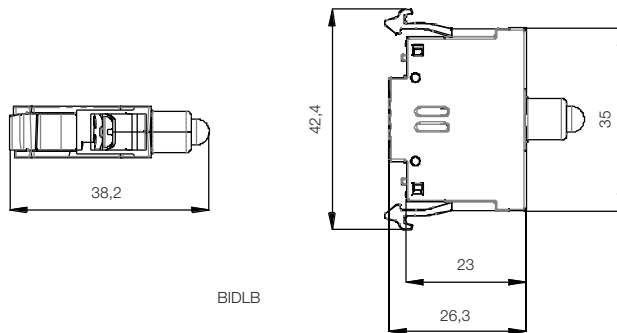

BIDLb

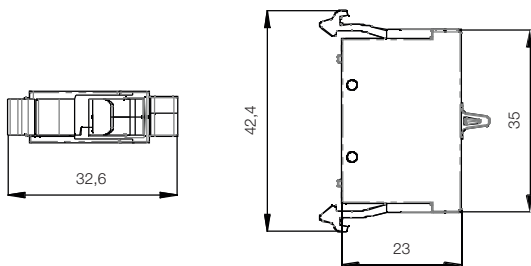

BC10B  
BC01B

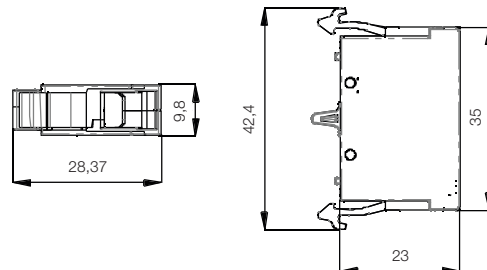

BC10F  
BC01F

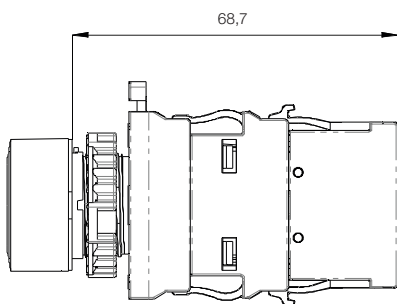

AF3F + BR - 3PF + BIDLF + BCA10F

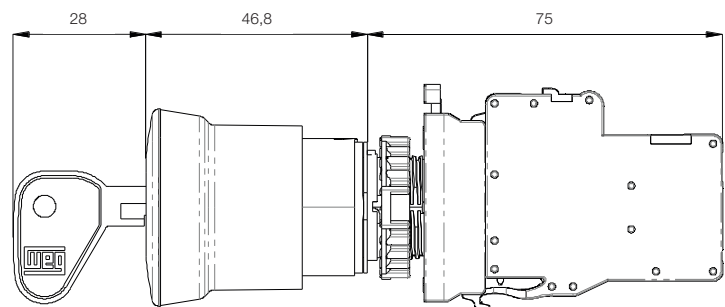

BESY + BCM01 - CSW

## Dimensiones (mm)

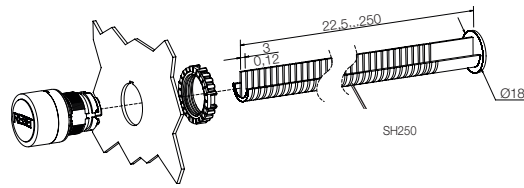

CSW-BHF437

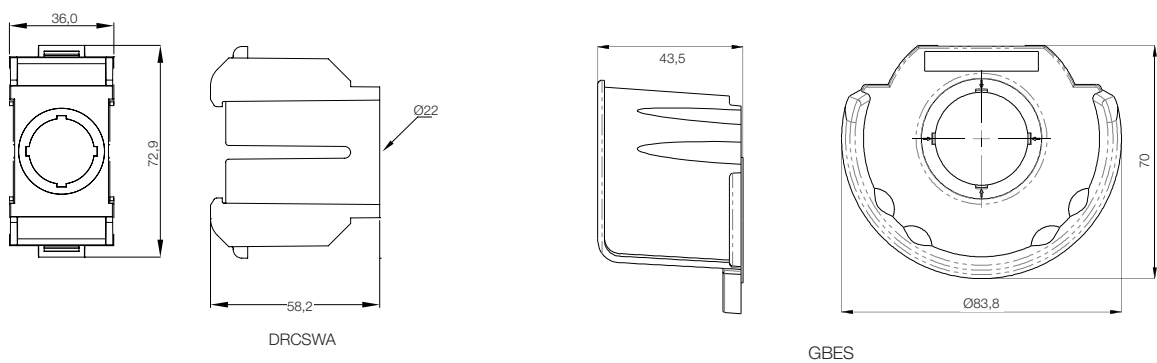
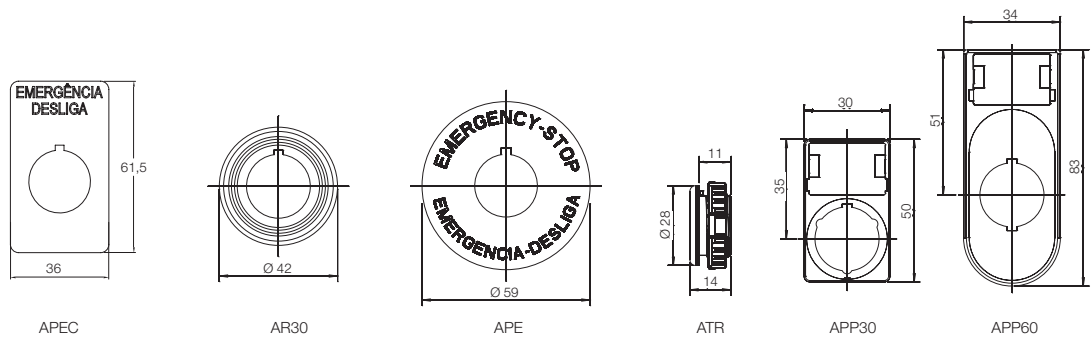
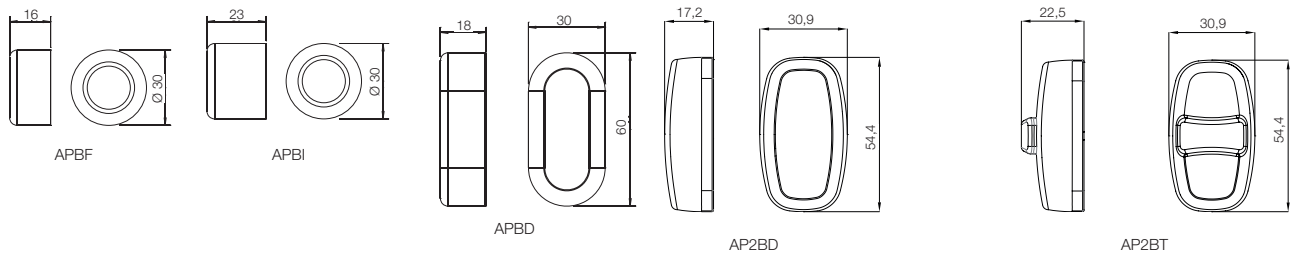



## Dimensiones (mm)

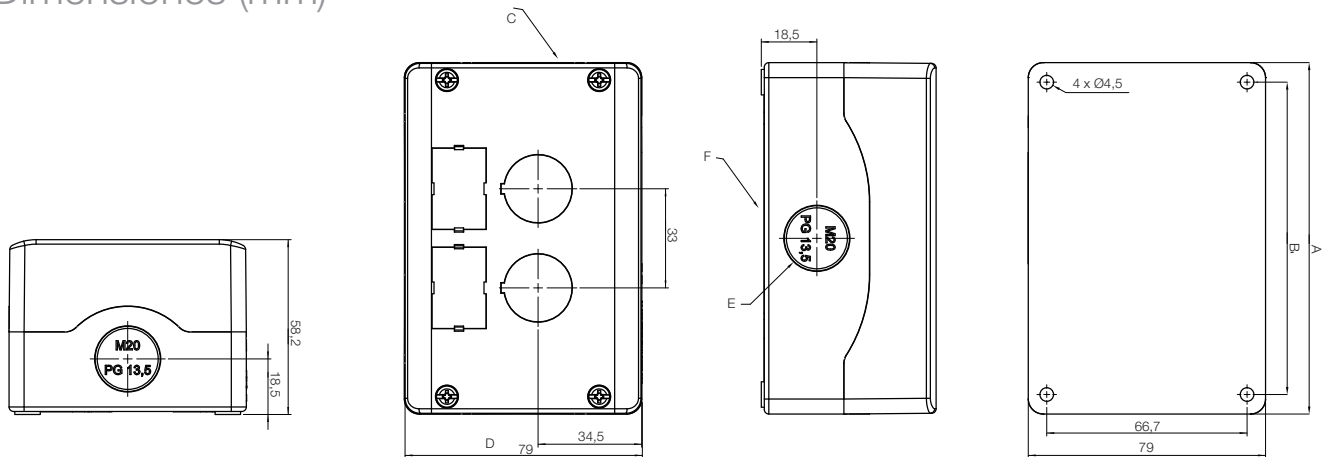

Cajas vacías PBW / PBWL

Número de agujeros	A	B	Entrada de prensacables			
			C (inferior)	D (superior)	E (lateral)	F (base)
1	74	66,7	1x ØM20/PG13,5	1x ØM20/PG13,5	1x ØM20/PG13,5	2x ØM16
2	117	104	1x ØM20/PG13,5	1x ØM20/PG13,5	1x ØM20/PG13,5	2x ØM16
3	150	137	1x ØM20/PG13,5	1x ØM20/PG13,5	2x ØM20/PG13,5	2x ØM16
4	183	170	1x ØM20/PG13,5	1x ØM20/PG13,5	2x ØM20/PG13,5	2x ØM16
6	249	236	1x ØM20/PG13,5	1x ØM20/PG13,5	2x ØM20/PG13,5	2x ØM16

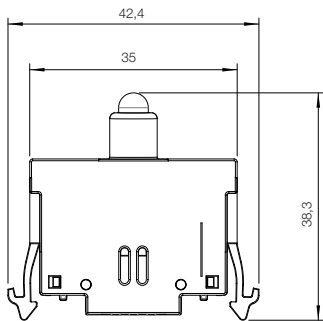

BIDL B - CSW

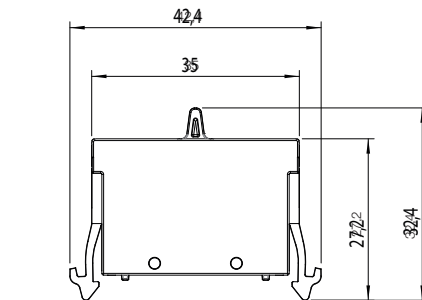

BC\*\*B - CSW

### Entrada a la Rosca

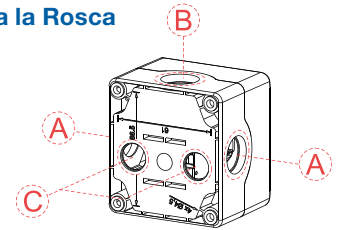

	A	B	C
PBW-1 PBW-1Y PBWL-1 PBWL-1Y	2 x M20 PG13.5 1/2"	1 x M20 PG13.5 1/2"	2 x M16 "PG9"
PBW-2 PBWL-2		2 x M20 PG13.5 1/2"	
PBW-3 PBWL-3	2 x M20 PG13.5 1/2"		
PBW-4 PBWL-4	2 x M20 PG13.5 1/2"		
PBW-6 PBWL-6	2 x M20 PG13.5 1/2"		

## Distancias de Instalación (mm)

### Portabloques de 3 Posiciones AF3F

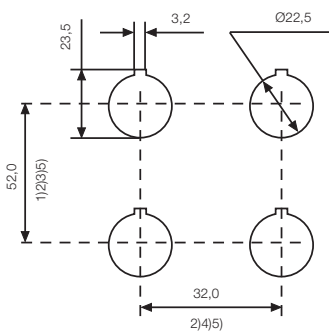

### Portabloques de 5 Posiciones AF5F

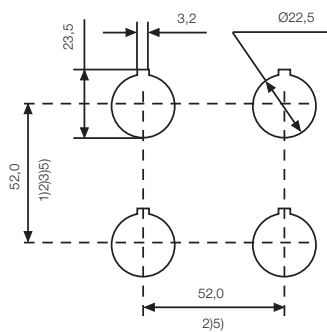

### Cajas Plásticas PBW /PBWL

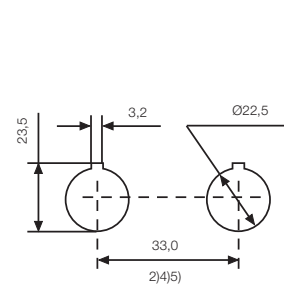

- Notas: 1) 60,0 - BD  
 2) 100,0 - BESG/BESP/BESY/GBES  
 3) 85,0  
 4) 35,0 - APPT60  
 5) 60,0 - APE